

# КАТАЛОГ 20 <sup>20</sup>/<sub>21</sub>





# ПРО КОМПАНІЮ

## ТОП-5

Входимо у список найбільших дистриб'юторів України

## 14

років досвіду. На ринку з 2006 року.

## 24

області України. Клієнти та налагоджена логістика по всій країні.

## 100 +

європейських та українських партнерів-виробників

## 180

працівників

## 5000 +

постійних клієнтів

## 6 000 м<sup>2</sup>

площа складів у Львові та Києві

## 10 000 +

найменувань продукції в асортименті



## Двері

Вхідні двері	5
Міжкімнатні двері	53
Супутні товари	101

## Підлога

Ламінат	113
Вінілова підлога	156
Паркетна дошка	161
Терасна дошка	174
Лінолеум	179
Ковролін	206
Штучна трава	207
Супутні товари	211
Умовні позначення	227

## Стіни

Стінові панелі	231
Шпалери	250
Стельові плінтуси	257
Карнизи	267
Самоклеюча плівка	279

## Інше

Стелажне обладнання	290
Рекламні матеріали	291









# ДВЕРІ

ВХІДНІ







**STRAJ**  
СТАЛЕВІ ДВЕРІ

**Proof**  
STABILITY  
Option

**ABWEHR**  
STEEL DOORS

**Galicia**  
ДВЕРІ

**R** ВХОДНЫЕ  
МЕТАЛЛИЧЕСКИЕ  
DOORS ДВЕРИ

**ТАРИМУС ГРУППИ**  
БРИГА ДВЕРЕЙ

## Straj

Straj	6
Straj   Berez	11
Straj   Proof	18

## Abwehr

	26
--	----

## Galicia

	40
--	----

## Riccardi

	42
--	----

## Тарімус

	44
--	----



Vodaria



Elegance



Salta



Sapphire



Inflex



Inflex Pt



Folio



Folio ND



Tenoris



Tenoris Pt



Sota



Maristella



Emerald



Emerald ND



Insula



Insula ND



Estela



Grattel



Grattel Glass



Suprema





Splint



Espontant



Entra light



Entra



Nika light



Жардин



Жардин light з декором (трава)



Капе light



Глаза light



Piramis light 4



Piramis light 1



Expo light



Angle



Антрацит 3D



Стоун



Брезза



Таргет



Терра



Терра Z



Мела D



Туаль



Дельта (Al) Коста



Софітті



Софітті (Al Lm)



Софітті (Lm)



Софітті Rio



Софі



Софі ND



Сан Ремо (Lm)

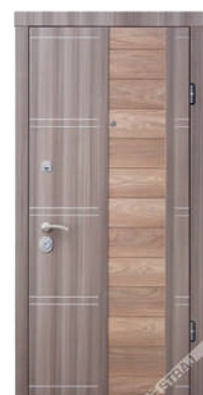

Сан Ремо (Al Lm)



Софія



Софія (Lm)  
(дуб Оксфорд)



Софія (Lm)  
(дуб темний)



Токіо

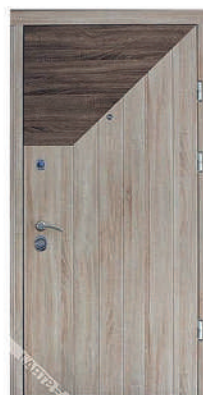

Токіо Плюс



Токіо (Al)



Токіо (Al) Rio



Еккріз (3D Pt)



Екліпс



Сієста





Straj  
Emerald





Міріам (Spl Pt)



Агні



Лаціо (Spl Pt) Lv



R36 (Pt) Lv



Бостон (Spl Pt) Lv



R36 (Pt)  
+дверний молоток



Лаціо (Spl Pt)



Версаль (Spl Pt)



Верона (Spl Pt)



Спальта (Spl Pt)



Галісія (Spl Pt)



Верія (Spl Pt)



Імпріс (Spl Pt)



R22 (Pt) Rio



R26 (Pt) Rio



Коста (Al)



R22 (Pt) Коста



Верона (Spl Pt) Коста

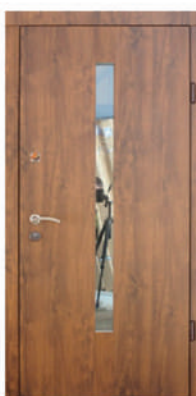

Rio



Rio (Al)





Hola



Піраміс



Andora



Piano



Madera



Form



Mirage



Mirage Glass



Торіно



Квадро



Квадро Плюс



Росса



Росса (Al)



Росса (Al) Glass



Росса ND



Соло



Паралель



Флорія

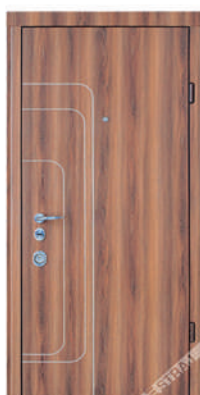

Трек



Арізона



Порте



Бревіс



Бревіс Плюс



Мела



Мела В



Дельта (Al)



Дельта (Glass)



Дельта



Естіло (Al)



Темпо



Стиль Volcano



Стиль Glass



Вена (Al)



Вена (Glass)



Каскад Плюс



Петра



Арабіка



Арабіка (Al)



Еккріз



Монограм





Афіна



Модель 61  
(дзеркало)



Турин  
(дзеркало)



Модель 59 (Pt) Lv



Модель 54 Lv  
+дверний молоток



Straj  
Афіна

## ТЕХНІЧНІ ХАРАКТЕРИСТИКИ

<b>СТАНДАРТНИЙ РОЗМІР, ММ</b>	850x2040, 880x2040, 950x2040, 1200x2040	
	У металоконструкції вхідних дверей застосовується спеціалізований профіль з холоднокатаної сталі 1,8 мм, виготовлений за технологією холодного прокату. Сталева конструкція пофарбована термостійкою порошковою фарбою при температурі 230 °С	
<b>ДВЕРНИЙ КОРОБ, ММ</b>	120	
	- посилена планка замкових ригелів (5 мм); - регульований пристрій прилягання дверного полотна; - теплоізоляція - мінеральна вата.	
<b>ПОЛОТНО, ММ</b>	85	
● ПОСИЛЕНИЙ СТАЛЕВИЙ КАРКАС, 1,8 ММ З ВЕРТИКАЛЬНИМИ РЕБРАМИ ЖОРСТКОСТІ, ОД.	2	
● СТАЛЕВИЙ ЛИСТ, ММ	1,8	
● ПРОТИЗНИМНІ РИГЕЛІ (14 ММ), ОД.	4	
● ПЕТЛЯ КОНУСНА (D-22/100 ММ), ОД.	3	
● ДЕКОРАТИВНЕ ОЗДОБЛЕННЯ, ММ - ПЛИТА МДФ (HLS) З ПОКРИТТЯМ ПВХ	12	
● ТЕПЛОЗВУКОІЗОЛЯЦІЯ, ММ - МІНЕРАЛЬНА ВАТА «ІЗОВЕР»	50	
● ГУМОВЕ УЩІЛЬНЕННЯ (КОНТУР), ОД.	3	
<b>ЛИШТВА, ММ</b>	МДФ (HLS) 16/70	
<b>КОМПЛЕКТАЦІЯ</b>	<b>STANDARD SECUREMME</b>	<b>STANDARD MOTTURA</b>
<b>ЗАМКИ І ФУРНІТУРА</b>		
● ВЕРХНІЙ ЗАМОК	SECUREMME 2019 5k (Італія)	Mottura DP58-170 (Італія)
- ЦИЛІНДРОВИЙ МЕХАНІЗМ	ні	Kale (Туреччина)
- БРОНЕНАКЛАДКА	ні	SR-5015
● НИЖНІЙ ЗАМОК (ОСНОВНИЙ)	SECUREMME 2061 (Італія)	Mottura DP58-171 (Італія)
- ЦИЛІНДРОВИЙ МЕХАНІЗМ	Kale (Туреччина)	Kale (Туреччина)
- БРОНЕНАКЛАДКА	SR-5015	SR-5015
- ДЕВІАТОР	ні	ні
● РУЧКА	RDA Forme Q	RDA Forme Q
● ВІЧКО	Securemme	Securemme





ТЕХНІЧНІ ХАРАКТЕРИСТИКИ				
СТАНДАРТНИЙ РОЗМІР, ММ	850x2040, 880x2040, 950x2040, 1200x2040			
	У металоконструкції вхідних дверей застосовується спеціалізований профіль з холоднокатаної сталі 1,8 мм, виготовлений за технологією холодного прокату. Сталева конструкція пофарбована термостійкою порошковою фарбою при температурі 230 °С			
ДВЕРНИЙ КОРОБ, ММ	130			
	- посилена планка замкових ригелів (5 мм); - регульований пристрій прилягання дверного полотна; - теплоізоляція - мінеральна вата			
ПОЛОТНО, ММ	95			
● ПОСИЛЕНИЙ СТАЛЕВИЙ КАРКАС, 1,8 ММ З ВЕРТИКАЛЬНИМИ РЕБРАМИ ЖОРСТКОСТІ, ОД.	4			
● СТАЛЕВИЙ ЛИСТ, ММ	1,8			
● ПРОТИЗНИМНІ РИГЕЛІ (14 ММ), ОД.	4			
● ПЕТЛЯ КОНУСНА (D-22/100 ММ), ОД.	3			
● ДЕКОРАТИВНЕ ОЗДОБЛЕННЯ, ММ - ПЛИТА МДФ (HLS) З ПОКРИТТЯМ ПВХ	12			
● ТЕПЛОЗВУКОІЗОЛЯЦІЯ, ММ - МІНЕРАЛЬНА ВАТА «ІЗОВЕР»	70			
● ГУМОВЕ УЩІЛНЕННЯ (КОНТУР), ОД.	3			
ЗАХИСНА МАРГАНЦЕВА ПЛАСТИНА	Бронепластина Hardox - це захисний загартований гарячекатаний лист сталі товщиною 3 мм, встановлюється між замком і зовнішнім листом металу. Завдяки унікальному процесу загартовування Hardox бронепластина захищає замок від висвердлювання.			
ЛИШТВА, ММ	МДФ (HLS) 16/70			
КОМПЛЕКТАЦІЯ	STANDARD SECUREMME	STANDARD MOTTURA	STANDARD PLUS	PRESTIGE
<b>ЗАМКИ І ФУРНІТУРА</b>	SECUREMME 2019 5k (Італія)	Mottura DP58-170 (Італія)	ні	ні
● ВЕРХНІЙ ЗАМОК				
- ЦИЛІНДРОВИЙ МЕХАНІЗМ	ні	Mottura Project 70 (Італія)	ні	ні
- БРОЕНАКЛАДКА	ні	SR-5015	ні	ні
● НИЖНІЙ ЗАМОК (ОСНОВНИЙ)	SECUREMME 2061 (Італія)	Mottura DP58-171 (Італія)	Mottura 54.797 (5k) (Італія)	Mottura 54.797 Matic (2+5k) (Італія)
- ЦИЛІНДРОВИЙ МЕХАНІЗМ	Securemme 3101QCS (Італія)	Mottura Project 70 (Італія)	Mottura Project 70 (Італія)	Mottura Project 70 (Італія)
- БРОЕНАКЛАДКА	SR-5015	SR-5015	DEF 4825	Securemme-4250 (Італія)
- ДЕВІАТОР	ні	ні	Fuaro	Mottura (Італія)
● РУЧКА	RDA Forme Q	RDA Forme Q	RDA Forme Q	RDA Forme Q
● ВІЧКО	Securemme	Securemme	Securemme	Securemme



## ТЕХНІЧНІ ХАРАКТЕРИСТИКИ

<b>СТАНДАРТНИЙ РОЗМІР, ММ</b>	850x2040, 880x2040, 950x2040, 1200x2040		
	У металоконструкції вхідних дверей застосовується спеціалізований профіль з холоднокатаної сталі 1,8 мм, виготовлений за технологією холодного прокату. Сталева конструкція пофарбована термостійкою порошковою фарбою при температурі 230 °С		
<b>ДВЕРНИЙ КОРОБ, ММ</b>	130		
	<ul style="list-style-type: none"> <li>- посилена планка замкових ригелів (5 мм);</li> <li>- регульований пристрій прилягання дверного полотна;</li> <li>- теплоізоляція - мінеральна кам'яна вата TERMOLIFE, ρ=115кг/м.кв.</li> </ul>		
<b>ПОЛОТНО, ММ</b>	95		
● ПОСИЛЕНИЙ СТАЛЕВИЙ КАРКАС, 1,8 ММ З ВЕРТИКАЛЬНИМИ РЕБРАМИ ЖОРСТКОСТІ, ОД.	4		
● СТАЛЕВИЙ ЛИСТ, ММ	2		
● ПРОТИЗНІМНІ РИГЕЛІ (14 ММ), ОД.	4		
● ПЕТЛЯ КОНУСНА (D-22/100 ММ), ОД.	3		
● ДЕКОРАТИВНЕ ОЗДОБЛЕННЯ, ММ - ПЛИТА МДФ (HLS) З ПОКРИТТЯМ ПВХ	12		
● ТЕПЛОЗВУКОІЗОЛЯЦІЯ, ММ - МІНЕРАЛЬНА ВАТА «ІЗОВЕР»	70		
● ГУМОВЕ УЩІЛЬНЕННЯ (КОНТУР), ОД.	3		
<b>ЗАХИСНА МАРГАНЦЕВА ПЛАСТИНА</b>	Бронепластина Hardox - це захисний загартований гарячекатаний лист сталі товщиною 3 мм, встановлюється між замком і зовнішнім листом металу. Завдяки унікальному процесу загартовування Hardox бронепластина захищає замок від висвердлювання.		
<b>ЛИШТВА, ММ</b>	МДФ (HLS) 16/70		
<b>КОМПЛЕКТАЦІЯ</b>	<b>PREMIUM SECUREMME</b>	<b>PREMIUM ROTOR</b>	<b>PREMIUM MYKEY</b>
<b>ЗАМКОВА СИСТЕМА</b>	Securemme (Італія)	Mottura Rotor (Італія)	Mottura 54.J.797 MyKey (Італія)
- ЦИЛІНДРОВИЙ МЕХАНІЗМ	Securemme (2 од.) (Італія)	Mottura Project 70 (2 од.) (Італія)	Mottura Project 70 (Італія)
- БРОНЕНАКЛАДКА	Securemme (2 од.) (Італія)	Securemme (2 од.) (Італія)	Securemme (Італія)
- ДЕВІАТОР	ні	Mottura (2 од.) (Італія)	Mottura (2 од.) (Італія)
● РУЧКА	RDA Forme Q	RDA Forme Q	RDA Forme Q
● ВІЧКО	Securemme	Securemme	Securemme

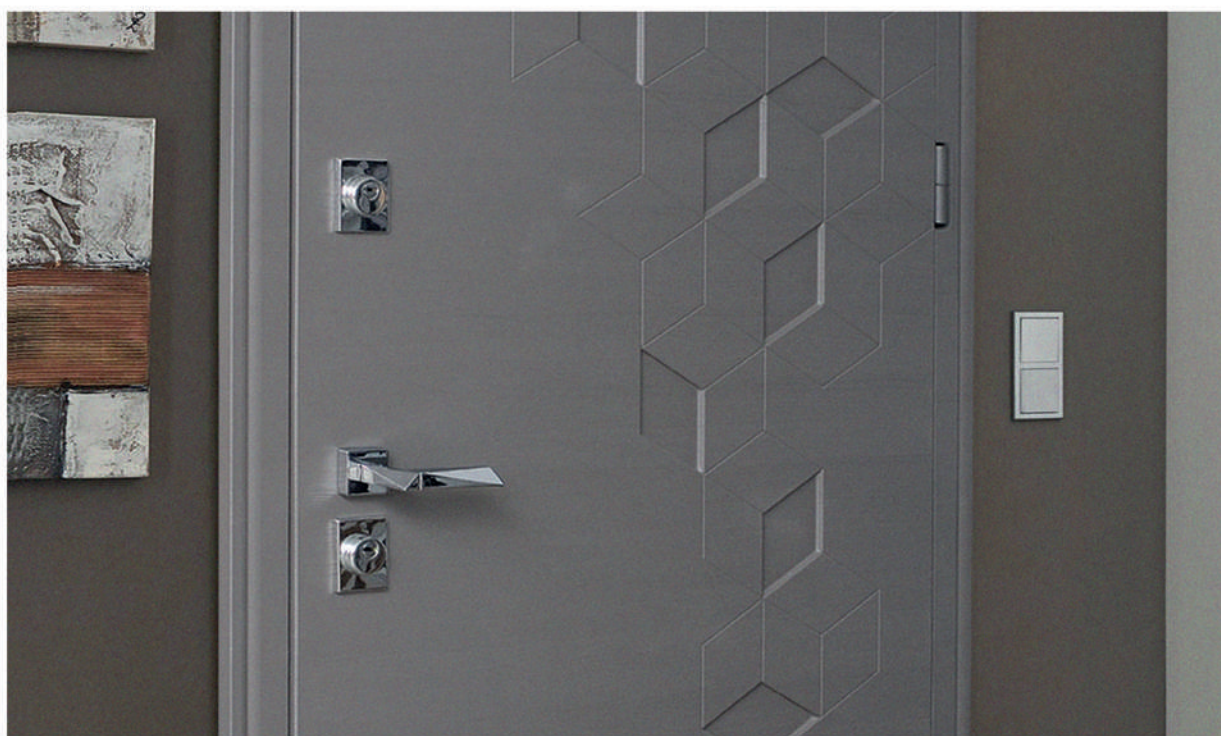



ТЕХНІЧНІ ХАРАКТЕРИСТИКИ				
<b>СТАНДАРТНИЙ РОЗМІР</b>	850x2040, 880x2040, 950x2040			
<b>ДВЕРНИЙ КОРОБ, ММ</b>	100			
	<ul style="list-style-type: none"> <li>- спеціалізований сталевий профіль (1,8 мм);</li> <li>- посилена планка замкових ригелів (5 мм);</li> <li>- теплоізоляція - мінеральна кам'яна вата TERMOLIFE, ρ=115кг/м.кв.</li> </ul>			
<b>ПОЛОТНО, ММ</b>	80			
● ПОСИЛЕНИЙ СТАЛЕВИЙ КАРКАС, 1,8 ММ З ВЕРТИКАЛЬНИМИ РЕБРАМИ ЖОРСТКОСТІ, ОД.	2			
● СТАЛЕВИЙ ЛИСТ, ММ	1,2			
● ПРОТИЗІМНІ РИГЕЛІ (14 ММ), ОД.	2			
● ПЕТЛЯ КОНУСНА (D-22/100 ММ), ОД.	2			
● ДЕКОРАТИВНЕ ОЗДОБЛЕННЯ, ММ - ПЛИТА МДФ (HLS) З ПОКРИТТЯМ ПВХ	12			
● ТЕПЛОЗВУКОІЗОЛЯЦІЯ, ММ - МІНЕРАЛЬНА ВАТА «ІЗОВЕР»	50			
● ГУМОВЕ УЩІЛЬНЕННЯ (КОНТУР), ОД.	2			
● ЛАМІНОВАНИЙ ТОРЕЦЬ ПОЛОТНА	ТАК			
<b>ЛИШТВА, ММ</b>	МДФ (HLS) 16/70			
КОМПЛЕКТАЦІЯ	VERO PRO	STANDARD	STANDARD HOOK	PREMIUM
<b>ЗАМКИ І ФУРНІТУРА</b>				
● ВЕРХНІЙ ЗАМОК	FUARO V10 Pro	KALE KILIT - 257L 5k (Туреччина)	KALE KILIT - 267 (Туреччина)	ні
- ЦИЛІНДРОВИЙ МЕХАНІЗМ	ні	ні	Fuaro 5+2	ні
- БРОНЕНАКЛАДКА	ні	ні	SR-5015	ні
● НИЖНІЙ ЗАМОК (ОСНОВНИЙ)	FUARO V25 Pro	KALE KILIT - 282RD (Туреччина)	KALE KILIT - 282RD (Туреччина)	Mottura 54.787 (Італія)
- ЦИЛІНДРОВИЙ МЕХАНІЗМ	Fuaro 5+2	Fuaro 5+2	Fuaro k/k	Fuaro 5+2
- БРОНЕНАКЛАДКА	SR-5015	SR-5015	SR-5015	SR-5015
- ДЕВІАТОР	ні	ні	ні	Fuaro
● РУЧКА	Airon			
● ВІЧКО	Protect			

Straj  
Folio ND



PF Глухі



Party A



Party C



Party B



Party BP



Party BZ



Party D



Party Dv



Rio



Rio SL



Rio Plus SL



Rio P



Rio P SL



Rio P Plus SL



Piva



Piva SL



Piva Plus SL



Стрім



Стрім SL



Стрім Plus SL





Giada A SL



Giada D



Giada E



Rio Z Loft



Жардин light



Жардин



Estra



Vetro



Slim P



Slim Z



Slim Dv



Slim D Glass



Сендвіч (SDW)



SDW Slim Dv



SDW Rio P



SDW Коста



Lion 2 (285/385)



Lion 3 (285/385)



Lion 4 SL(285/385)



Nominal (285/385)





Straj | Proof  
Calibri





Piazza  
(285/385)



Middle  
(285/385)



Freedom  
(285/385)



Скарлет  
(285)



Roble SL  
(285)



Calibri  
(285/385)



Gardena  
(285/385)



Magnet  
(285)



Space SL  
(285)



Классе  
(285/385)



Rings  
(285/385)



Myshell  
(285)



Domani SL  
(285/385)



Bolonia  
(285/385)



Florence  
(285)



Toscana  
(285/385)



Невада  
(285)



Соната  
(285)



Sparta SL  
(285)



Мелодія  
(285)



Цезар  
(285)



Lion SI  
(385)



Roble  
(385)



Magnet SL  
(385)



Space  
(385)



Myshell SL  
(385)



Еридан



Еридан Plus



Alfa  
(285/385)



Alfa SL  
(285/385)



Alfa Plus  
(285/385)



Llaves  
(285/385)



Florence SL  
(385)



Pf1.5 Estra Slim



Pf1.5 Slim Z



Pf2.3 Estra Slim Double



Pf1.5 Party D Double



Pf1.5 Proof Double



Pf1.5 Party A Double





Pf1.5 Party C Double



Pf1.5 Стрім Double



Pf1.5 Стрім SL Double



Pf1.5 Стрім Plus SL Double



Pf1.5 Rio SL Double



Pf1.5 Піва SL Double



Pf1.5 Піва P SL Double



Pf1.5 Alfa Rio



Pf2.0 Alfa Double

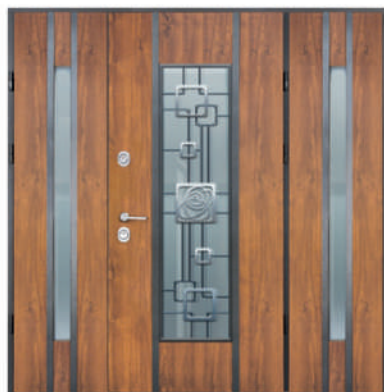

Pf2.3 Alfa Rio Double



Pf1.5 Класе Rio

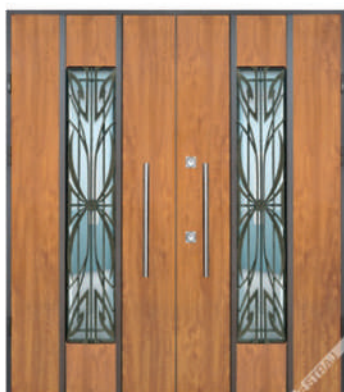

Pf2.0 Цезар Double



Pf2.3 Робле Rio Double



Techno-door

## ТЕХНІЧНІ ХАРАКТЕРИСТИКИ

<b>СТАНДАРТНИЙ РОЗМІР, ММ</b>	870x2050, 900x2050, 970x2050, 1220x2050, 1250x2050, 1320x2050, 1680x2050, 1740x2050, 1880x2050, 1620x2050, 1650x2050		
	У металоконструкції вхідних дверей застосовується спеціалізований сталевий лист з покриттям ПВХ "Vinorit", який виготовлений на основі оцинкованого плоского прокату, товщиною 1 мм, при товщині покриття цинку 230 м / кв.м.		
<b>ДВЕРНИЙ КОРОБ, ММ</b>	120		
	<ul style="list-style-type: none"> <li>- спеціалізований дверний профіль 1,8 мм;</li> <li>- посилена планка замкових ригелів (5 мм);</li> <li>- регульований пристрій притиску дверного полотна;</li> <li>- сталева конструкція пофарбована термостійкою порошковою фарбою при температурі 230 °С</li> <li>- теплоізоляція - мінеральна кам'яна вата TERMOLIFE, ρ=115кг/м.кв.</li> <li>- терморозрив (екструдований пінополістирол SYMMER-XPS (ρ 42kg/m3)</li> </ul>		
<b>ПОЛОТНО, ММ</b>	80		
● СТАЛЕВИЙ ЛИСТ, ММ	1,5		
● З ВЕРТИКАЛЬНИМИ РЕБРАМИ ЖОРСТКОСТІ, ОД. - СТАЛЕВИЙ ПРОФІЛЬ ОМЕГА (1,8 ММ)	2		
● ЗОВНІШНЄ ДЕКОРАТИВНЕ ОЗДОБЛЕННЯ, 20 ММ - СТАЛЕВИЙ ОЦИНКОВАНИЙ ЛИСТ, ММ - ЛАМІНОВАНИЙ ПОКРИТТЯМ ПВХ «VINORIT»	сендвіч-оцинкована сталь 1 мм, з покриттям ПВХ Vinorit - наповнення екструдований пінополістирол SYMMER-XPS (ρ 42kg / m3)		
● ВНУТРІШНЄ ДЕКОРАТИВНЕ ОЗДОБЛЕННЯ, ММ - ПЛИТА МДФ (HLS) З ПОКРИТТЯМ ПВХ «VINORIT»	12		
● ПРОТИЗНИМНІ РИГЕЛІ (14 ММ), ОД.	4		
● ПЕТЛЯ КОНУСНА (D-22/100 ММ), ОД.	3		
● ТЕПЛОЗВУКОІЗОЛЯЦІЯ, ММ - МІНЕРАЛЬНА ВАТА «ІЗОВЕР»	50		
● ГУМОВЕ УЩІЛЬНЕННЯ (КОНТУР), ОД.	3		
<b>ЗАХИСНА МАРГАНЦЕВА ПЛАСТИНА</b>	Бронепластина Hardox - це захисний загартований гарячекатаний лист сталі товщиною 3мм, встановлюється між замком і зовнішнім листом металу. Завдяки унікальному процесу загартовування Hardox бронепластина захищає замок від висвердлювання.		
<b>КОМПЛЕКТАЦІЯ</b>	<b>PF STANDARD MOTTURA</b>	<b>PF STANDARD PLUS</b>	<b>PF PRESTIGE</b>
<b>ЗАМКИ І ФУРНИТУРА</b>	Mottura DP58-170 (Італія)	ні	ні
● ВЕРХНІЙ ЗАМОК			
- ЦИЛІНДРОВИЙ МЕХАНІЗМ	Mottura Project 70 (Італія)	ні	ні
- БРОНЕКЛАДКА	Securemme (Італія)	ні	ні
● НИЖНІЙ ЗАМОК (ОСНОВНИЙ)	Mottura DP58-171 (Італія)	Mottura 54.797 (5k) (Італія)	Mottura 54.797 Matic (2+5k) (Італія)
- ЦИЛІНДРОВИЙ МЕХАНІЗМ	Mottura Project 70 (Італія)	Mottura Project 70 (Італія)	Mottura Project 70 (Італія)
- БРОНЕКЛАДКА	Securemme (Італія)	Securemme (Італія)	Securemme (Італія)
- ДЕВІАТОР	ні	Fuaro	Mottura (Італія)
● РУЧКА	RDA Forme Q	RDA Forme Q	RDA Forme Q



Straj | Proof  
Gardena



ТЕХНІЧНІ ХАРАКТЕРИСТИКИ	
<b>СТАНДАРТНИЙ РОЗМІР, ММ</b>	870x2050, 900x2050, 970x2050 У металоконструкції вхідних дверей застосовується спеціалізований сталевий лист з покриттям ПВХ «Vinorit», який виготовлений на основі оцинкованого плоского прокату, товщиною 1 мм, при товщині покриття цинку 230 м / кв.м.
<b>ДВЕРНИЙ КОРОБ, ММ</b>	100 - спеціалізований дверний профіль 1,8 мм; - посилена планка замкових ригелів (5 мм); - сталева конструкція пофарбована термостійкою порошковою фарбою при температурі 230 °С - теплоізоляція - мінеральна кам'яна вата TERMOLIFE, ρ=115кг/м.кв.
<b>ПОЛОТНО, ММ</b>	70
<ul style="list-style-type: none"> <li>• ЗОВНІШНЄ ДЕКОРАТИВНЕ ОЗДОБЛЕННЯ, - СТАЛЕВИЙ ОЦИНКОВАНИЙ ЛИСТ, ММ ЛАМІНОВАНИЙ ПОКРИТТЯМ ПВХ «VINORIT»</li> </ul>	сендвіч-оцинкована сталь 1 мм, з покриттям ПВХ Vinorit - наповнення пінопласт EPS 70 / 0.033 (ρ 25kg / м3)
<ul style="list-style-type: none"> <li>• ВНУТРІШНЄ ДЕКОРАТИВНЕ ОЗДОБЛЕННЯ, - СТАЛЕВИЙ ОЦИНКОВАНИЙ ЛИСТ, ММ ЛАМІНОВАНИЙ ПОКРИТТЯМ ПВХ «VINORIT»</li> </ul>	-оцинкована сталь 1 мм, з покриттям ПВХ Vinorit
<ul style="list-style-type: none"> <li>• ПРОТИЗНИМНІ РИГЕЛІ (14 ММ), ОД.</li> </ul>	2
<ul style="list-style-type: none"> <li>• ПЕТЛЯ КОНУСНА (D-22/100 ММ), ОД.</li> </ul>	2
<ul style="list-style-type: none"> <li>• ТЕПЛОЗВУКОІЗОЛЯЦІЯ, ММ - МІНЕРАЛЬНА ВАТА «ІЗОВЕР»</li> </ul>	70
<ul style="list-style-type: none"> <li>• ГУМОВЕ УЩІЛЬНЕННЯ (КОНТУР), ОД.</li> </ul>	2
<b>ЛИШТВА, ММ</b>	ні
<b>ЗАМКИ І ФУРНІТУРА</b>	
<ul style="list-style-type: none"> <li>• ВЕРХНІЙ ЗАМОК</li> </ul>	KALE KILIT - 257L 5k (Туреччина)
- ЦИЛІНДРОВИЙ МЕХАНІЗМ	Avers
- БРОНЕНАКЛАДКА	Stainless 46.618 (нержавіюча сталь)
<ul style="list-style-type: none"> <li>• НИЖНІЙ ЗАМОК (ОСНОВНИЙ)</li> </ul>	KALE KILIT - 252RD (Туреччина)
- ЦИЛІНДРОВИЙ МЕХАНІЗМ	Avers
- БРОНЕНАКЛАДКА	Stainless 46.618 (нержавіюча сталь)
<ul style="list-style-type: none"> <li>• РУЧКА</li> </ul>	Stainless SS201 (нержавіюча сталь)

## Techno-door

ТЕХНІЧНІ ХАРАКТЕРИСТИКИ	
<b>СТАНДАРТНИЙ РОЗМІР, ММ</b>	850x2040, 880x2040, 950x2040, 1200x2040 У металоконструкції вхідних дверей застосовується спеціалізований профіль з холоднокатаної сталі 1,8 мм, виготовлений за технологією холодного прокату. Сталева конструкція пофарбована термостійкою порошковою фарбою при температурі 230 °С
<b>ДВЕРНИЙ КОРОБ, ММ</b>	100 - регульований пристрій прилягання дверного полотна; - посилена планка замкових ригелів (5мм); - теплоізоляція - мінеральна кам'яна вата TERMOLIFE, ρ=115кг/м.кв.
<b>ПОЛОТНО, ММ</b>	60
<ul style="list-style-type: none"> <li>• СТАЛЕВИЙ ЛИСТ ЗОВНІ, ММ</li> </ul>	1,5
<ul style="list-style-type: none"> <li>• СТАЛЕВИЙ ЛИСТ ВСЕРЕДИНИ, ММ</li> </ul>	1,2
<ul style="list-style-type: none"> <li>• ПРОТИЗНИМНІ РИГЕЛІ (14 ММ), ОД.</li> </ul>	2
<ul style="list-style-type: none"> <li>• ПЕТЛЯ КОНУСНА (D-22/100 ММ), ОД.</li> </ul>	2
<ul style="list-style-type: none"> <li>• ТЕПЛОЗВУКОІЗОЛЯЦІЯ, ММ - МІНЕРАЛЬНА ВАТА «ІЗОВЕР»</li> </ul>	50
<ul style="list-style-type: none"> <li>• ГУМОВЕ УЩІЛЬНЕННЯ (КОНТУР), ОД.</li> </ul>	1
<b>ЛИШТВА, ММ</b>	металева, 70
<b>ЗАМКИ І ФУРНІТУРА</b>	
<ul style="list-style-type: none"> <li>• ВЕРХНІЙ ЗАМОК</li> </ul>	ні
<ul style="list-style-type: none"> <li>• НИЖНІЙ ЗАМОК (ОСНОВНИЙ)</li> </ul>	KALE KILIT - 252RD (Туреччина)
- ЦИЛІНДРОВИЙ МЕХАНІЗМ	Kale (Туреччина)
- БРОНЕНАКЛАДКА	Stainless 46.618 (нержавіюча сталь)
<ul style="list-style-type: none"> <li>• РУЧКА</li> </ul>	Stainless SS201

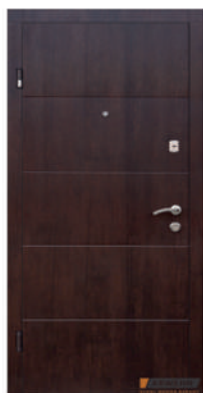

188. Leavina



252. Kasia



76. Studio



309. Miriel



291. Vanessa



75. Forte



211. Amira



213. Siona



341. Ellisa

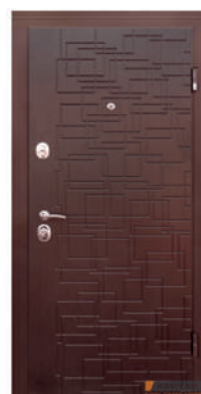

254. Fiona



255. Vesta

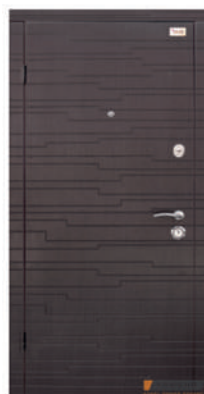

132. Kapriz



299. Milada



248. Sophita



164. Deleria



244. Lenora

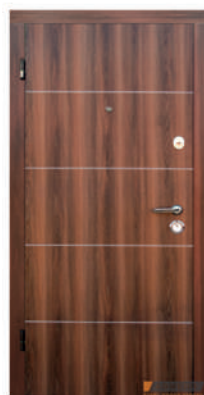

170. Kardea



329. Tripoli

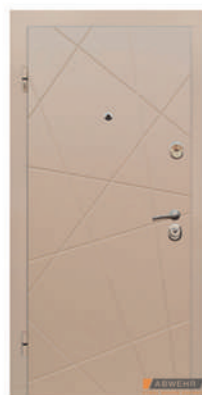

228. Melissa



149. Samira





Abwehr  
291. Vanessa

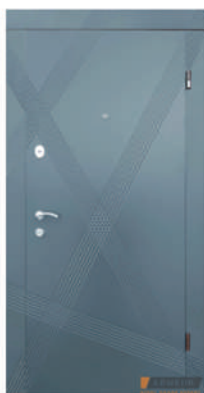

288. Amoria



402. Elma



324. Mirta



368. Loriana



285. Paloma



369. Vessa



390. Enigma



416. Delta



112. Bellissima



250. Alesto



336. Adella



245. Isoria



253. Dienna



350. Duo



355. Techno



130. Azalia



293. Alicia



319. Selina



325. Trim



278. Martina





372. Novita



337. Crista



373. Teramis



371. Satoria



367. UFO



366. Norvegia



110. Bogema



345. Marla



376. Light



424. Janetta



425. Elmira



401. Agata



393. Star Light



398. Star Light

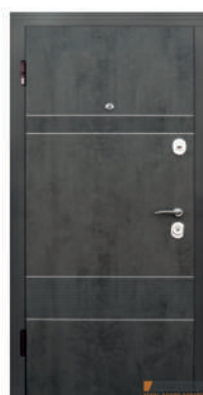

246. Louna



4. Milena



174. Selena



9. Ameli



307. Altea



53. Galaxy



13. Dolce Vita



30. Letizia



12. Viletta



133. Monami



399. Blanca



413. Porta



32. Fernanda



258. Katrin



175. Quadro



54. Nika



268. Baku



313. Jasmina



179. Luck



279. Miranda



295. Lucina



305. Eliana



281. Ariana



127. Fabiana



63. Massandra



72. Aurelia





79. Artemida



127. Fabiana (K7)



178. Emilia



179. Luck Glass



209. Gracia (K28)



258. Katrin Glass



296. Simona



303. Zariela



314. Leona



315. Paladia



Abwehr  
303. Zariela

СЕГМЕНТ/ ХАРАКТЕРИСТИКИ	COMFORT	NOVA (AM)	CLASSIC	COTTAGE
	КОМФОРТ (А2)	NOVA (AM)	КЛАСИК (КС)	КТ1 (з терморозривом +підвищене утеплення)
РОЗМІРИ, ММ	860/960x2050/1930	860/960x2050	860/960x2050	860/960x2050
РІВЕНЬ УЩІЛЬНЕННЯ	середній	середній	середній	комплект зима
ТИП КОРОБА	гнутий двоступінчастий профіль	гнутий двоступінчастий профіль	гнутий двоступінчастий профіль	гнутий двоступінчастий профіль
ТОВЩИНА ПОЛОТНА/КОРОБА, ММ	70/93	70/93	76/93	93/150
НАПОВНЕННЯ ПОЛОТНА	мінвата	мінвата	мінвата	мінвата
НАПОВНЕННЯ КОРОБА	без утеплення	мінвата	мінвата	мінвата
МДФ ЗОВН./ВНУТР., ММ	10/10	10/10	16/10	16/16 вологостійкий 2 ст.
ШИР./ТОВЩ. ЛИШТВИ МДФ, ММ	80/10	80/10	90/20	90/20 +кліпси
МЕТАЛЕВА СОРОЧКА	ні	ні	так	так
ВІЧКО	Securemme	Securemme	Securemme	немає
ПЕТЛІ, ШТ.	2	2	2	3
КОНТУРИ УЩІЛЬНЕННЯ	2	2	2	2
УЩІЛЬНЮВАЧ	УПЛ	УПЛ	УПЛ поліуретановий	УПЛ поліуретановий
АНТИЗРІЗИ, ШТ.	2	2	2	4
ТОРЕЦЬ	металевий	металевий	металевий	металевий
РУЧКА	Ручка роздільна 526	Ручка роздільна 527	Ручка роздільна 527	Ручка роздільна RDA SMART
НІЧНИК	ні	ні	ні	ні
ЕКСЦЕНТРИК	ні	так	так	так
ПОРІГ (НЕРЖАВІЮЧИЙ ПОРІГ З ФІРМОВИМ ЛОГО ДОСТУПНИЙ ЯК ОПЦІЯ У СЕГМЕНТАХ (АП1, КТ1))	сталевий	сталевий	сталевий	сталевий
ВИД ФРЕЗЕРУВАННЯ ПІД ФУРНІТУРУ	ні	ні	ні	ні
БРОНЕНАКЛАДКИ ВГОРІ/ВНИЗУ	прямокутна на саморізах (входить у комплект замка) /ApecsBasik	декоративна овальна маленька/ApecsBasik	декоративна овальна маленька/чашка +ApecsBasik	Kale511/Sap102
ЗАМКИ ВГОРІ/ВНИЗУ (ЗАГЛИБЛЕНІ У ТОРЕЦЬ ПОЛОТНА)	Avers 96/S 6/Apecs 2600	AversR-35/AversT52	ApecsT57/ApecsT52	Kale 257/Kale 252
СЕРЦЕВИНИ	Avers	Avers	Apecs	Kale
МОЖЛИВІСТЬ ЗАМІНИ ЗАМКІВ НА АНАЛОГИ	немає заміни	Apecs,Kale, Securemme, Mul-t-lock	Kale, Securemme, Mul-t-lock	Securemme, Mul-t-lock



СЕГМЕНТ/ ХАРАКТЕРИСТИКИ	FAMILY	MEGAPOLIS	MEGAPOLIS PRO	SAFE
	ПРЕСТИЖ АП1	ПРЕСТИЖ (АП2)	ПРЕСТИЖ (АП2)	ПРЕСТИЖ СЕЙФ (АП2)
РОЗМІРИ, ММ	860/960x2050	860/960x2050	860/960x2050	860/960x2050
РІВЕНЬ УЩІЛЬНЕННЯ	середній	середній	середній	середній
ТИП КОРОБА	гнутий двоступінчастий профіль	гнутий двоступінчастий профіль	гнутий двоступінчастий профіль	гнутий двоступінчастий профіль
ТОВЩИНА ПОЛОТНА/КОРОБА, ММ	82/100	90/125	90/125	90/125
НАПОВНЕННЯ ПОЛОТНА	мінвата	мінвата	мінвата	мінвата
НАПОВНЕННЯ КОРОБА	мінвата	мінвата	мінвата	мінвата
МДФ ЗОВН./ВНУТР., ММ	16/10	16/16	16/16	16/16
ШИР./ТОВЩ. ЛИШТВИ МДФ, ММ	90/20	90/20	90/20	90/20
МЕТАЛЕВА СОРОЧКА	так	так	так	так
ВІЧКО	Арекс	Арекс	Арекс	Арекс
ПЕТЛІ, ШТ.	3	3	3	3
КОНТУРИ УЩІЛЬНЕННЯ	2	2	2	2
УЩІЛЬНЮВАЧ	УПЛ поліуретановий	УПЛ поліуретановий	УПЛ поліуретановий	УПЛ поліуретановий
АНТИЗРІЗИ, ШТ.	2	4	4	4
ТОРЕЦЬ	обшитий мет. молдинг.	обшитий мет. молдинг.	обшитий мет. молдинг.	обшитий мет. молдинг.
РУЧКА	Ручка роздільна COMIT SMART-A	Ручка роздільна RDA SMART	Ручка роздільна RDA SMART	Ручка роздільна RDA SMART
НІЧНИК	ні	так	так	так
ЕКЦЕНТРИК	так	так	так	регулятор притвору
ПОРІГ (НЕРЖАВІЮЧИЙ ПОРІГ З ФІРМОВИМ ЛОГО ДОСТУПНИЙ ЯК ОПЦІЯ У СЕГМЕНТАХ (АП1, КТ1))	сталевий	нержав. сталь	нержав. сталь	нержав. сталь
ВИД ФРЕЗЕРУВАННЯ ПІД ФУРНІТУРУ	фрезерування під верхню броненакладку	фрезерування під обидві броненакладки і ручку	фрезерування під броненакладки і ручку	фрезерування під обидві броненакладки і ручку
БРОНЕНАКЛАДКИ ВГОРІ/ВНИЗУ	Sap205/Sap102	Kale511/Sap102	Kale511/Sap102	Kale511/Sap102
ЗАМКИ ВГОРІ/ВНИЗУ (ЗАГЛИБЛЕНІ У ТОРЕЦЬ ПОЛОТНА)	Kale 257/Kale 252	Securemme257/ Securemme252	Securemme2019/ двосистемний замок моноблок Securemme 2433	двосистемний замок MOTTURA54787 + верхній девіатор Securemme
СЕРЦЕВИНИ	Kale	Kale	Securemme	Kale
МОЖЛИВІСТЬ ЗАМІНИ ЗАМКІВ НА АНАЛОГИ	Securemme, Mul-t-lock, двосистемний замок MOTTURA54787	Securemme, Mul-t-lock, двосистемний замок MOTTURA54787	Kale257/ двосистемний замок моноблок Kale 456	немає заміни



385. Linea



419. Briena



420. Sunplena



128. Agnia 1200



421. Hanna



422. Vilianna



423. Estella



72. Aurelia 1200



79. Artemida Glass 1200



128. Agnia Glass 1200



196. Milita 1200



179. Luck Glass 1200



209. Gracia Glass 1200



361. Sun Glass



362. Simona Glass



СЕГМЕНТ/ ХАРАКТЕРИСТИКИ	QUADRO
	КТ2 - 1200 (+ підвищене утеплення)
РОЗМІРИ, ММ	1200x2050
РІВЕНЬ УЩІЛЬНЕННЯ	комплект зима
ТИП КОРОБА	гнутий двоступінчастий профіль
ТОВЩИНА ПОЛОТНА/КОРОБА, ММ	81/100
НАПОВНЕННЯ ПОЛОТНА	мінвата
НАПОВНЕННЯ КОРОБА	мінвата
МДФ ЗОВН./ВНУТР., ММ	16/16 вологостійкий 2 ст.
ШИР./ТОВЩ. ЛИШТВИ МДФ, ММ	90/20 +кліпси
МЕТАЛЕВА СОРОЧКА	так
ВІЧКО	Арес
ПЕТЛІ, ШТ.	3
КОНТУРИ УЩІЛЬНЕННЯ	2
УЩІЛЬНЮВАЧ	УПЛ поліуретановий
АНТИЗРІЗИ, ШТ.	4
ТОРЕЦЬ	металевий
РУЧКА	Ручка роздільна Апекс 0809
НІЧНИК	ні
ЕКСЦЕНТРИК	так
ПОРІГ (НЕРЖАВІЮЧИЙ ПОРІГ З ФІРМОВИМ ЛОГО ДОСТУПНИЙ ЯК ОПЦІЯ У СЕГМЕНТАХ (АП1, КТ1))	сталевий
ВИД ФРЕЗЕРУВАННЯ ПІД ФУРНІТУРУ	ні
БРОНЕНАКЛАДКИ ВГОРІ/ВНИЗУ	Kale511/Sap102
ЗАМКИ ВГОРІ/ВНИЗУ (ЗАГЛИБЛЕНІ У ТОРЕЦЬ ПОЛОТНА)	Kale 257/Kale 252
СЕРЦЕВИНИ	Kale
МОЖЛИВІСТЬ ЗАМІНИ ЗАМКІВ НА АНАЛОГИ	Securemme, Mul-t-lock



KT-3 Protect Glass



KT-3 Protect



0. Solid  
Defender



408. Solid Glass  
Defender

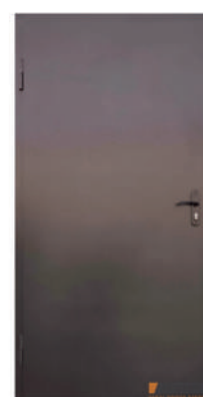

Технічні двері



СЕГМЕНТ/ ХАРАКТЕРИСТИКИ	STREET DOORS		
	PROTECT (КТ-3) (оцинкована сталь 1 мм з покриттям декоративною плівкою Італія)	DEFENDER (КТМ) (МЕТАЛ/МДФ)	Технічні двері
РОЗМІРИ, ММ	860/960x2050	860/960x2050	860/960x2050
РІВЕНЬ УЩІЛНЕННЯ	високий	високий	мінвата 105 г/м
ТИП КОРОБА	гнутий двоступінчастий профіль	гнутий двоступінчастий профіль	гнутий профіль
ТОВЩИНА ПОЛОТНА/КОРОБА, ММ	72/90	81/134	52/72
НАПОВНЕННЯ ПОЛОТНА	пінопласт + екструдований пінополістирол	мінвата + пінополістирол	мінвата 105 г/м
НАПОВНЕННЯ КОРОБА	мінвата	мінвата	
МДФ ЗОВН./ВНУТР., ММ	оцинкована сталь 1 мм з покриттям декоративною плівкою Італія	метал/МДФ 16	сталь з обох боків
ШИР./ТОВЩ. ЛИШТВИ МДФ, ММ	ні	ширина 24 мм	металева лиштва
МЕТАЛЕВА СОРОЧКА	ні	так	ні
ВІЧКО	немає	немає	немає
ПЕТЛІ, ШТ.	2	3	2
КОНТУРИ УЩІЛНЕННЯ	2	2	2
УЩІЛЬНЮВАЧ	УПЛ поліуретановий	УПЛ поліуретановий	УПЛ
АНТИЗРІЗИ, ШТ.	2	2	ні
ТОРЕЦЬ	металевий	металевий	металевий
РУЧКА	Роздільна	Роздільна	На планці
НІЧНИК	ні	ні	ні
ЕКСЦЕНТРИК	так	так	так
ПОРІГ (НЕРЖАВІЮЧИЙ ПОРІГ з ФІРМОВИМ ЛОГО ДОСТУПНИЙ ЯК ОПЦІЯ У СЕГМЕНТАХ (АПІ, КТ1))	сталевий	сталевий	сталевий
ВИД ФРЕЗЕРУВАННЯ ПІД ФУРНІТУРУ	ні	ні	ні
БРОНЕКЛАДКИ ВГОРІ/ВНИЗУ	декоративна овальна маленька/ чашка+АрексBasik	декоративна овальна маленька/ чашка+АрексBasik	Нижній циліндровий ARIKO ZV 4U
ЗАМКИ ВГОРІ/ВНИЗУ (ЗАГЛИБЛЕНІ У ТОРЕЦЬ ПОЛОТНА)	Kale 257/Kale 252	Kale 257/Kale 252	
СЕРЦЕВИНИ	Kale	Kale	Avers
МОЖЛИВІСТЬ ЗАМІНИ ЗАМКІВ НА АНАЛОГИ	Securemme, Mul-t-lock	Securemme, Mul-t-lock	немає заміни





**Abwehr**  
KT-3 Protect Glass



Comfort A(2), Nova AM, Classic KC

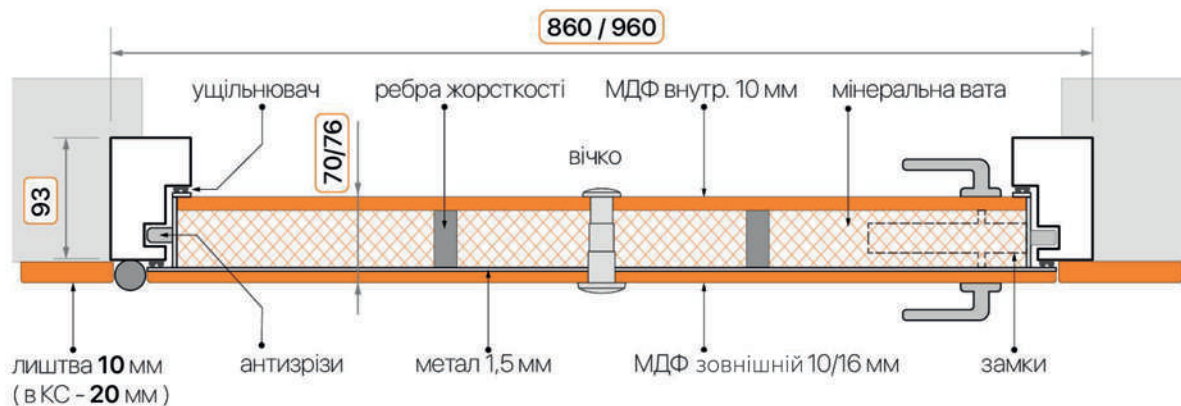

Family АП1

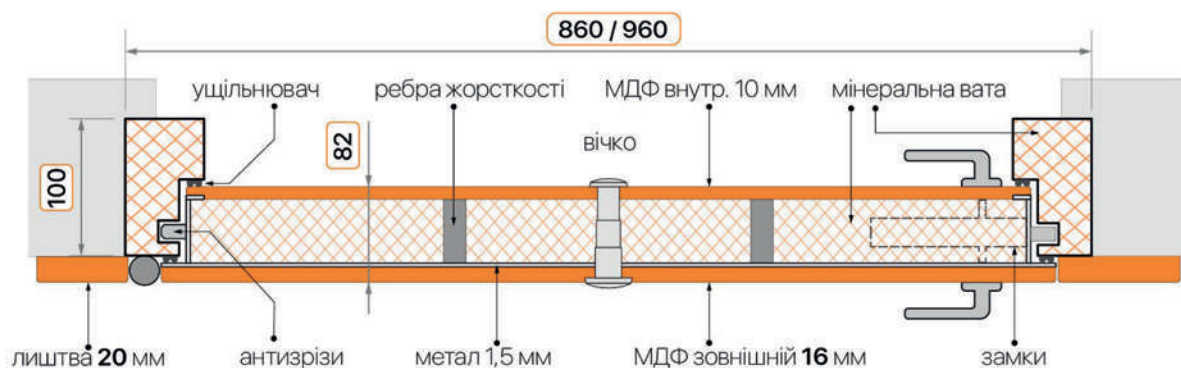

Megapolis АП2, Safe АП2 Safe

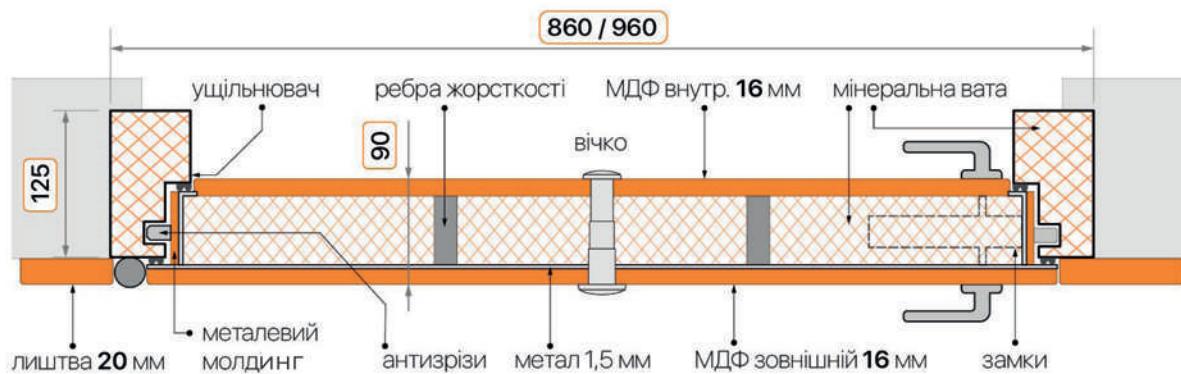



## Cottage KT1 з терморозривом

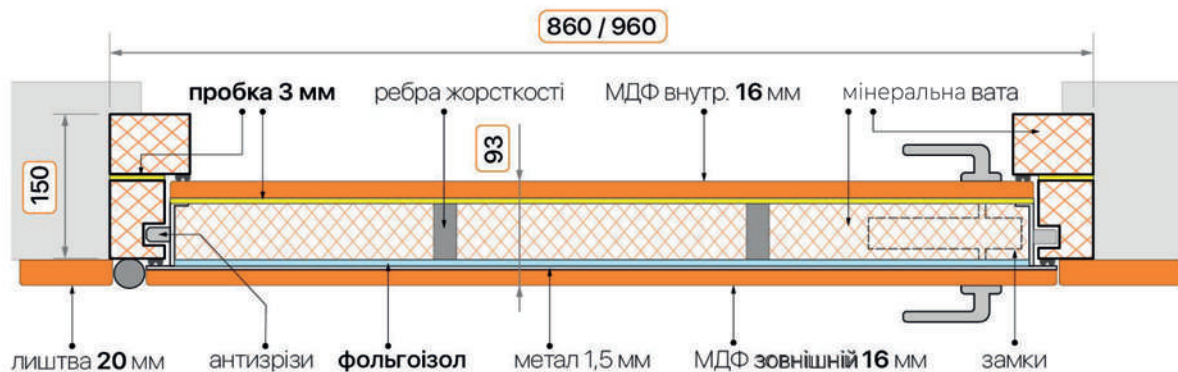

## Protect KT3

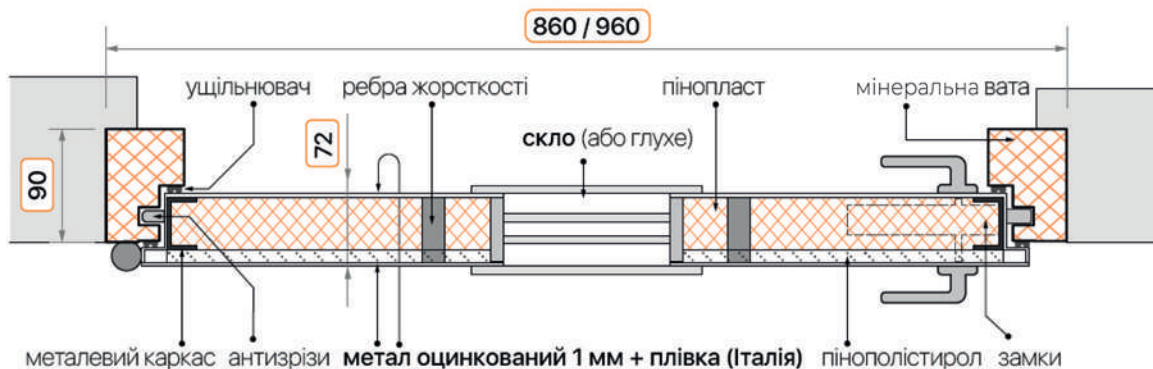

## Defender KTM

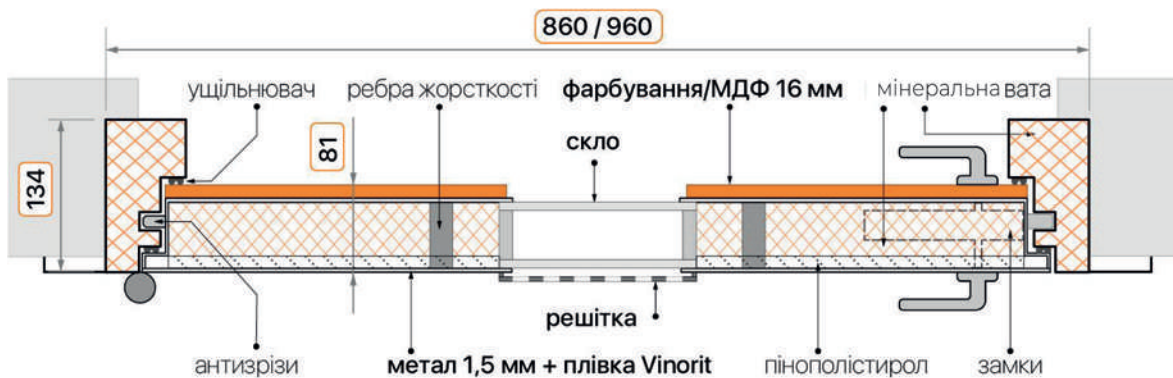

## Quadro KT2

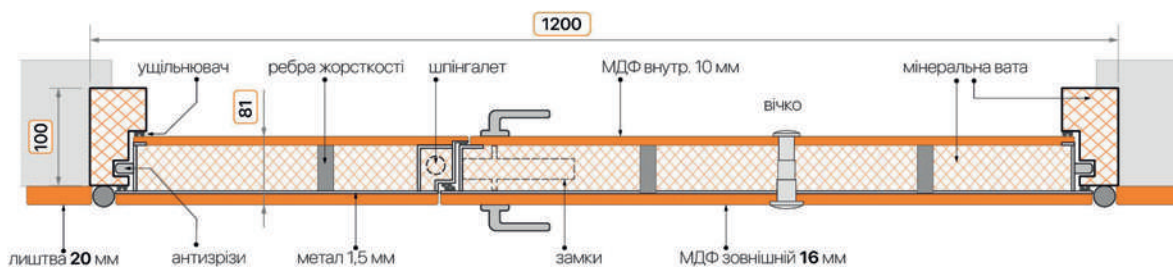



001



002



012



034

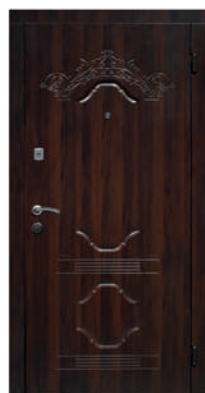

053



055



237



301



302



303



Ламіна





МОДЕЛЬ/ ХАРАКТЕРИСТИКИ	СТАНДАРТ	СТАНДАРТ +	МОНОЛІТ	МОНОЛІТ LIGHT	МОНОЛІТ XL	ЛАМІНА NEW	ГАРМОНІЯ
СТАНДАРТНИЙ РОЗМІР, ММ	860x2050 960x2050	860x2050 960x2050	860x2050 960x2050	860x2040 960x2040	860x2050 960x2050	860x2050 960x2050	860x2050 960x2050
ДВЕРНИЙ КОРОБ, ММ	80	80	115	115	115	80	70
- ГНУТИЙ ЗІ СТАЛІ, ММ	1,2	1,2	1,5	1,5	1,5	1	1,0
- УТЕПЛЕННЯ КОРОБА	мінвата	мінвата	мінвата	мінвата	мінвата	ні	ні
ПОЛОТНО, ММ	65	65	95	95	95	65	55
- СТАЛЕВИЙ ЛИСТ, ММ	1,2	1,2	1,2	1,2	1,2	1	арморешітка
• ЗОВНІШНЄ ДЕКОРАТИВНЕ ОЗДОБЛЕННЯ, ММ - ПЛИТКА МДФ З ПОКРИТТЯМ ПВХ	10	10	16	16	16	1 - сталевий лист	8
- ВНУТРІШНЄ ДЕКОРАТИВНЕ ОЗДОБЛЕННЯ, ММ - ПЛИТКА МДФ З ПОКРИТТЯМ ПВХ	10	10	10	10	10	8	8
- ТЕПЛОЗВУКОІЗОЛЯЦІЯ, ММ	мінвата	мінвата	мінвата	мінвата	мінвата	мінвата	мінвата
КОНТУРИ УЩІЛЬНЕННЯ, ШТ.	2	2	3	3	3	2	2
АНТИЗРІЗИ, ШТ.	2	2	2	2	2	2	ні
ЛИШТВА, МДФ/ПВХ, ММ	10	10	16	16	16	10	8
ЗАМКИ І ФУРНІТУРА	Avers (або аналог)	Avers (або аналог)	Avers	Avers	Kale 257	Avers 1082	Avers (або аналог)
- ВЕРХНІЙ ЗАМОК	Avers (або аналог)	Avers (або аналог)	Kale 252	Avers	Kale 252	Арес	Avers (або аналог)
- НИЖНІЙ ЗАМОК (ОСНОВНИЙ)	на розеті	на розеті	на розеті	на розеті	на розеті	на розеті	на планці
- РУЧКА	так	так	так	так	так	ні	так
- ВІЧКО	ні	ні	ні	ні	ні	ні	ні
ПОРІГ	ні	ні	ні	ні	ні	ні	ні



Лагуна М/Ц



Чорний Муар  
(зовнішні)



Дуб Creama MS  
(внутрішні)



Дуб Wenge MS  
(внутрішні)

Ріно М/Ц



Чорний Муар  
(зовнішні)



Дуб Bianco MS  
(внутрішні)



Дуб Ash BG  
(внутрішні)



МОДЕЛЬ/ХАРАКТЕРИСТИКИ	РІНО М/Ц	ЛАГУНА М/Ц
РОЗМІРИ, ММ	860x2050, 960x2050	860x2050, 960x2050
ЗОВНІШНЄ ПОКРИТТЯ	порошково-полімерне «Чорний муар SS»	порошково-полімерне «Чорний муар»
ВНУТРІШНЯ НАКЛАДКА	МДФ 22 мм, скло лакобель (BG), дзеркало сатин (MS)	МДФ 22 мм, дзеркало сатин (MS)
ТОВЩИНА ДВЕРНОГО ПОЛОТНА, ММ	90	90
ТОВЩИНА ДВЕРНОЇ КОРОБКИ, ММ	105	105
ТИП ДВЕРНОЇ КОРОБКИ	відкритий	відкритий
МЕТАЛ ДВЕРНОГО ПОЛОТНА, ММ	1,2	1,2
МЕТАЛ ДВЕРНОЇ КОРОБКИ, ММ	1,2	1,2
УТЕПЛЕННЯ ДВЕРНОЇ КОРОБКИ	ні	ні
НАПОВНЕННЯ ДВЕРНОГО ПОЛОТНА	пінополістирол	пінополістирол
УЩІЛЬНЮВАЧ	2 контури зі спіненої резини	2 контури зі спіненої резини
РУЧКА	роздільна, колір хром	роздільна, колір хром
ВІЧКО	широкого кута огляду, колір хром	широкого кута огляду, колір хром
ПЕТЛІ, ШТ.	на підшипниках, 2	на підшипниках, 2
ОСНОВНИЙ ЗАМОК	циліндровий Border 3В4-3/85К	циліндровий Border 3В4-3/85К
ДОДАТКОВИЙ ЗАМОК	сувальдний Border 3В8-6ПК.5	сувальдний Border 3В8-6ПК.5
НІЧНИЙ ЗАСУВ	є, колір хром	є, колір хром
НАКЛАДКА НА ОСНОВНИЙ ЗАМОК	овальна	овальна
НАКЛАДКА НА ДОДАТКОВИЙ ЗАМОК	овальна із захистом від протягу	овальна із захистом від протягу
АНТИЗРІЗИ, ШТ.	штирі, 3	штирі, 3

7,5 см Бергамо Антік



Мідний Антік  
(зовнішні)

Вільха  
(внутрішні)

Каштан  
(внутрішні)

7,5 см Бергамо Муар



Чорний Муар  
(зовнішні)

Темний Кипарис  
(внутрішні)

7,5 см Грац Муар



Чорний Муар  
(зовнішні)

Листвениця беж  
(внутрішні)

Грей  
(внутрішні)

7,5 см Нью-Йорк Царга



Чорний Муар  
(зовнішні)

Ясен білий емаль  
(внутрішні)

7,5 см Ферара Муар



Чорний Муар  
(зовнішні)

Вільха  
(внутрішні)

Каштан  
(внутрішні)





ТАРИМУС ГРУПП  
БІРЖА ДВЕРЕЙ

МОДЕЛЬ/ ХАРАКТЕРИСТИКИ	ГАРДА 7,5 СМ БЕРГАМО АНТІК	ГАРДА 7,5 СМ БЕРГАМО МУАР	ГАРДА 7,5 СМ ГРАЦ МУАР	ГАРДА 7,5 СМ НЬЮ-ЙОРК ЦАРГА	ГАРДА 7,5 СМ ФЕРРАРА МУАР
РОЗМІРИ, ММ	860x2050, 960x2050	860x2050, 960x2050	860x2050, 960x2050	860x2050, 960x2050	860x2050, 960x2050
ЗОВНІШНЯ ЧАСТИНА ПОЛОТНА	метал з порошково- полімерним покриттям, штамп	метал з порошково- полімерним покриттям, штамп	метал з порошково- полімерним покриттям, штамп	метал з порошково- полімерним покриттям, штамп	метал з порошково- полімерним покриттям, вставки із нержавіючої сталі
ВНУТРІШНЯ ЧАСТИНА ПОЛОТНА	царгова МДФ-панель товщиною 22 мм зі вставками глянцевого скла Лакобель	царгова МДФ-панель товщиною 22 мм	царгова МДФ-панель товщиною 22 мм зі вставками глянцевого скла Лакобель	царгова МДФ-панель товщиною 22 мм зі вставками глянцевого скла Лакобель	царгова МДФ-панель товщиною 22 мм зі вставками глянцевого скла Лакобель
ШИРИНА КОРИБКИ/ПОЛОТНА, ММ	105/90	105/90	105/90	105/90	105/90
ТОВЩИНА МЕТАЛУ НА КОРИБЦІ/ ЛИСТА МЕТАЛУ НА ПОЛОТНІ, ММ	1,4/1,4	1,4/1,4	1,4/1,4	1,4/1,4	1,4/1,4
НАПОВНЕННЯ ПОЛОТНА	пінополістирол (ППС)	пінополістирол (ППС)	пінополістирол (ППС)	пінополістирол (ППС)	пінополістирол (ППС)
УЩІЛЬНЮВАЧ	2 контури (1 - на полотні, 1 - на корибці)	2 контури (1 - на полотні, 1 - на корибці)	2 контури (1 - на полотні, 1 - на корибці)	2 контури (1 - на полотні, 1 - на корибці)	2 контури (1 - на полотні, 1 - на корибці)
ПЕТЛІ, ШТ.	2, зовнішнє відкривання до 180°	2, зовнішнє відкривання до 180°	2, зовнішнє відкривання до 180°	2, зовнішнє відкривання до 180°	зовнішнє відкривання до 180°
ОСНОВНИЙ ЗАМОК	BORDER, 4 серія, ЗВ4- З/85К, циліндричного типу, тип циліндра ключ/поворотник, ригелі – 3 шт., d=17 мм, 4 клас стійкості до зламування	BORDER, 4 серія, ЗВ4- З/85К, циліндричного типу, тип циліндра ключ/поворотник, ригелі – 3 шт., d=17 мм, 4 клас стійкості до зламування	BORDER, 4 серія, ЗВ4-З/85К, циліндричного типу, тип циліндра ключ/поворотник, ригелі – 3 шт., d=17 мм, 4 клас стійкості до зламування	BORDER, 4 серія, ЗВ4- З/85К, циліндричного типу, тип циліндра ключ/поворотник, ригелі – 3 шт., d=17 мм, 4 клас стійкості до зламування	BORDER, 4 серія, ЗВ4- З/85К, циліндричного типу, тип циліндра ключ/поворотник, ригелі – 3 шт., d=17 мм, 4 клас стійкості до зламування
ДОДАТКОВИЙ ЗАМОК	BORDER, 4 серія, ЗВ8- 6КП.5, сувальдного типу, ригелі – 5 шт., d=18 мм, із системою «антизріз», 4 клас стійкості до зламування	BORDER, 4 серія, ЗВ8- 6КП.5, сувальдного типу, ригелі – 5 шт., d=18 мм, 4 клас стійкості до зламування	BORDER, 4 серія, ЗВ8-6КП.5, сувальдного типу, ригелі – 5 шт., d=18 мм, 4 клас стійкості до зламування	BORDER, 4 серія, ЗВ8- 6КП.5, сувальдного типу, ригелі – 5 шт., d=18 мм, клас стійкості до зламування	BORDER, 4 серія, ЗВ8- 6КП.5, сувальдного типу, ригелі – 5 шт., d=18 мм, 4 клас стійкості до зламування
РУЧКА	роздільна	роздільна	роздільна	роздільна	роздільна
БРОНЕНАКЛАДКА	декоративні на двох замках із захистом від протягів	декоративні на двох замках	декоративні на двох замках	декоративні на двох замках	декоративні на двох замках
НІЧНИЙ ЗАСУВ	незалежний	незалежний	незалежний	незалежний	незалежний
ЕКЦЕНТРИК	металевий регулятор щільності прилягання полотна	металевий регулятор щільності прилягання полотна	металевий регулятор щільності прилягання полотна	металевий регулятор щільності прилягання полотна	металевий регулятор щільності прилягання полотна
АНТИЗРІЗИ, ШТ.	2	2	2	2	2
ВІЧКО	так	так	так	так	так

Стройгост 5-1



Метал  
(зовнішні)

ХДФ Золотий Дуб  
(внутрішні)

Стройгост 7-1



Метал  
(зовнішні)

ХДФ Італійський Горіх  
(внутрішні)

Стройгост 7-2



Метал  
(зовнішні)

ХДФ Італійський Горіх  
(внутрішні)

Оптіма 52 мм



МДФ  
(зовнішні)

МДФ Дуб Рустикальний  
(внутрішні)

Стройгост 7-2 (1200x2050)



Метал  
(зовнішні)

ХДФ Італійський Горіх  
(внутрішні)

Сопрано



Метал  
(зовнішні)

МДФ Дуб Шоколадний  
(внутрішні)





ТАРИМУС ГРУП  
БІРЖА ДВЕРЕЙ

МОДЕЛЬ/ ХАРАКТЕРИСТИКИ	СТРОЙГОСТ 5-1 МЕТАЛ/ХДФ	СТРОЙГОСТ 7-1 МЕТАЛ/ХДФ	СТРОЙГОСТ 7-2 МЕТАЛ/ХДФ	СТРОЙГОСТ 7-2 МЕТАЛ/ХДФ 1200	СОПРАНО МЕТАЛ/МДФ	ГАРДА ОПТИМА 52 ММ
РОЗМІРИ, ММ	860x2050, 960x2050	860x1900, 860x1900	860x2050, 960x2050	1200x2050	860x2050, 960x2050	860x2050, 960x2050
ЗОВНІШНЯ ЧАСТИНА ПОЛОТНА	метал з порошковим покриттям, штамп	метал з порошковим покриттям, штамп	метал з порошковим покриттям, штамп	метал з порошковим покриттям, штамп	метал з порошковим покриттям	фрезерована МДФ панель товщиною 6 мм
ВНУТРІШНЯ ЧАСТИНА ПОЛОТНА	меламінова ХДФ панель товщиною 3,2 мм	меламінова ХДФ панель товщиною 5 мм з тисненням	меламінова ХДФ панель товщиною 5 мм	меламінова ХДФ панель товщиною 5 мм	фрезерована МДФ панель товщиною 6 мм	меламінова ХДФ панель товщиною 3 мм
ШИРИНА КОРОБКИ/ПОЛОТНА, ММ	80/50	90/65	90/65	90/65	90/70	55/52
ТОВЩИНА МЕТАЛУ НА КОРОБЦІ/ЛИСТА МЕТАЛУ НА ПОЛОТНІ, ММ	1,2/1,0	1,2/1,0	1,2/1,0	1,2/1,0	1,2/1,0	1,2/1,2
НАГОВНЕННЯ ПОЛОТНА	пінополістирол (ППС)	пінополістирол (ППС)	пінополістирол (ППС)	пінополістирол (ППС)	пінополістирол (ППС)	пінополістирол (ППС)
УЩІЛЬНЮВАЧ	2 контури (1 – на полотні, 1 – на коробці)	2 контури (1 – на полотні, 1 – на коробці)	2 контури (1 – на полотні, 1 – на коробці)	2 контури (1 – на полотні, 1 – на коробці)	2 контури (1 – на полотні, 1 – на коробці)	1 контур (на полотні)
ПЕТЛІ, ШТ.	2, зовнішнє відкривання до 180°	2, зовнішнє відкривання до 180°	2, зовнішнє відкривання до 180°	4, зовнішнє відкривання до 180°	2, зовнішнє відкривання до 180°	2, зовнішнє відкривання до 180°
ОСНОВНИЙ ЗАМОК	НТО ЛУЧ, 635 циліндричного типу, тип циліндра ключ/поворотник, ригелі – 3 шт., d=14 мм, циліндр АВС типу	АГАТ, циліндричного типу, тип циліндра ключ/поворотник, ригелі – 3 шт., d=18мм, циліндр АВС типу	СЦФ, циліндричного типу, тип циліндра ключ/поворотник, ригелі – 3 шт., d=18 мм, циліндр АВС типу	АГАТ, циліндричного типу, тип циліндра ключ/поворотник, ригелі – 3 шт., d=18 мм, циліндр АВС типу	АГАТ, циліндричного типу, тип циліндра ключ/поворотник, ригелі – 3 шт., d=18 мм, циліндр АВС типу	НТО ЛУЧ, циліндричного типу, тип циліндра ключ/поворотник, ригелі – 3 шт., d=14 мм
ДОДАТКОВИЙ ЗАМОК	ні	ні	СЦФ, сувальдного типу, тип циліндра ключ/поворотник, ригелі – 3 шт., d=18	АГАТ, сувальдного типу, ригелі – 3 шт., d=18 мм	АГАТ, сувальдного типу, ригелі – 3 шт., d=18 мм	ні
РУЧКА	на планці, НР-09	роздільна	роздільна	роздільна	роздільна	роздільна
БРОНЕНАКЛАДКА	ні	накладна	накладні на двох замках	накладні на двох замках	накладні на двох замках	декоративна
НІЧНИЙ ЗАСУВ	ні	так	так	так	так	ні
ЕКСЦЕНТРИК	ні	ні	ні	ні	ні	ні
АНТИЗРІЗИ, ШТ.	3	3	3	4	2	2
ВІЧКО	так	так	так	так	так	так



K777-2



K550-2



K13



E40M



Стройгост 5-1  
метал/метал



ТАРИБУС ГРУП  
БІРЖА ДВЕРЕЙ

МОДЕЛЬ/ ХАРАКТЕРИСТИКИ	KAISER K777-2	KAISER K550-2	KAISER K13	KAISER E40M	СТРОЙГОСТ 5-1 МЕТАЛ/МЕТАЛ
РОЗМІРИ, ММ	860x2050, 960x2050	860x2050, 960x2050	860x2050, 960x2050	860x2050, 960x2050	860x2050, 960x2050
ЗОВНІШНЯ ЧАСТИНА ПОЛОТНА	метал з покриттям автоемаль, атмосферостійке	метал з тефлоновим покриттям, оксамитовий лак	метал з молотковим покриттям	метал з молотковим покриттям	метал з порошковим покриттям, штамп
ВНУТРІШНЯ ЧАСТИНА ПОЛОТНА	метал з покриттям автоемаль, атмосферостійке	метал з тефлоновим покриттям, оксамитовий лак	метал з молотковим покриттям	метал з молотковим покриттям	метал з порошковим покриттям, штамп
ШИРИНА КОРОБКИ/ПОЛОТНА, ММ	90/65	90/65	60/40	60/40	80/50
ТОВЩИНА МЕТАЛУ НА КОРОБЦІ/ЛИСТІ МЕТАЛУ НА ПОЛОТНІ, ММ	0,8/0,6	1,2/1,0	0,6/0,4	0,6/0,4	1,2/1,0
НАПОВНЕННЯ ПОЛОТНА	жорсткий сотовий гофрокартон	жорсткий сотовий гофрокартон	жорсткий сотовий гофрокартон	жорсткий сотовий гофрокартон	жорсткий сотовий гофрокартон
УЩІЛЬНЮВАЧ	2 контури з магнітною смугою	2 контури з магнітною смугою	2 контури	2 контури	2 контури (1 – на полотні, 1 – на коробці)
ПЕТЛІ, ШТ.	3, внутрішнє відкривання до 90°	3, внутрішнє відкривання до 120°	2, внутрішнє відкривання до 90°	2, внутрішнє відкривання до 120°	2, зовнішнє відкривання до 180°
ОСНОВНИЙ ЗАМОК	АГАТ, циліндричного типу, тип циліндра ключ/поворотник, ригелі – 3 шт., d=18 мм, циліндр АВС типу	АГАТ, циліндричного типу, тип циліндра ключ/поворотник, ригелі – 3 шт., d=18 мм, циліндр АВС типу	циліндричного типу, тип циліндра ключ/ключ, з прямокутними ригелями, циліндр АВС типу	циліндричного типу, тип циліндра ключ/ключ, з прямокутними ригелями, циліндр АВС типу	НТО ЛУЧ, 635, циліндричного типу, тип циліндра ключ/поворотник, ригелі – 3 шт., d=14 мм, циліндр АВС типу
ДОДАТКОВИЙ ЗАМОК	АГАТ, сувальдного типу, ригелі – 3 шт., d=18 мм	АГАТ, сувальдного типу, ригелі – 3 шт., d=18 мм	ні	ні	ні
РУЧКА	на планці, тип С	на планці, тип С	на планці, тип А	на планці, тип А	на планці, тип НР-09
БРОНАКЛАДКА	врізна на додатковому замку	врізна на додатковому замку	ні	ні	ні
НІЧНИЙ ЗАСУВ	так	так	так	так	ні
ЕКСЦЕНТРИК	ні	ні	ні	ні	ні
АНТИЗРІЗИ, ШТ.	ні	ні	ні	ні	3
ВІЧКО	так	так	так	так	так





Тарімус  
Е40М









# ДВЕРІ МІЖКІМНАТНІ





RODOS



Rezul. DOORS STAND ON QUALITY

DOORS

HYGGE

Vinci decor

## Папа Карло

Millenium	54
Optima	54

## Rodos

Woodmix	56
---------	----

## OMiC

TECHNO	57
GEOMETRY	58
CORTEX DECO	59
CORTEX GLOSS	60
CORTEX ALUMO	61
RINO	62
MODEL	64
SAN MARCO	67
PRISM	67
CLASSIC (ПВХ)	68
SYMPHONY	69
5-th ELEMENT	70
VALENCIA	70
MODENA	72
CLASSIC	74
MEGAPOLIS	75
PREMIERA	76
Для фарбування	77



## Rezult

Lines	78
Forest	78

## DOORS

Смарт	80
-------	----

## HYGGE

Line	82
Atum	84
Atum Pro	86
Stockholm	88
Winter	90
Classic Luxe	92
Urban	93

## Vinci decor

Двері-гармошка	94
----------------	----

## Схеми

Схема відчинення дверей	96
Специфікація дверей	96
Укомплектування фурнітурою	97



ML-00Fc



ML-02c



ML-04c



ML-14c



ML-22c

Екошпон



Дуб крем браш.



Дуб сірий браш.



Білий матовий

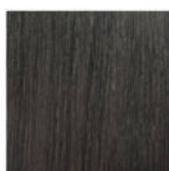

Венге

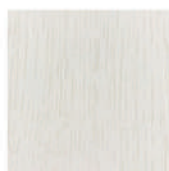

Ясен білий



ОПТИМА-01



ОПТИМА-02



ОПТИМА-03



ОПТИМА-04

Фініш-плівка



Клен сірий



Клен білий



Дуб нортон







Woodmix Praktik  
глухе



Woodmix Praktik  
скло сатин



Woodmix Master  
глухе



Woodmix Master  
скло сатин

## Схема монтажу погонажних виробів Woodmix

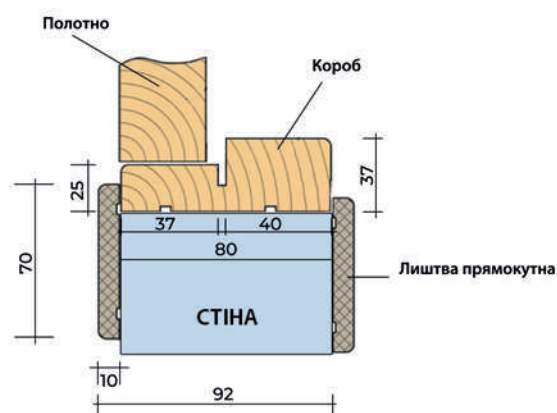

Rodos | Woodmix  
Woodmix Master





T 01 ПО

T 02 ПО

T 03 ПО

Natural Look

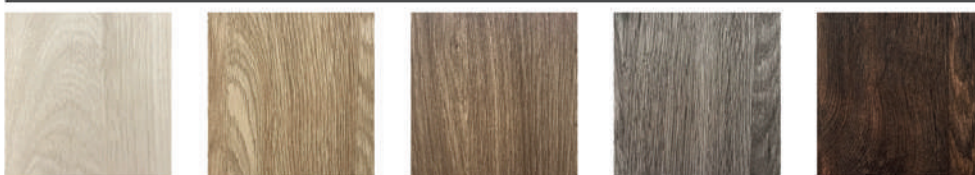

Дуб остін

Дуб саванна

Дуб ориндж

Дуб денвер

Дуб такома

Схеми погонажних виробів TECHNO

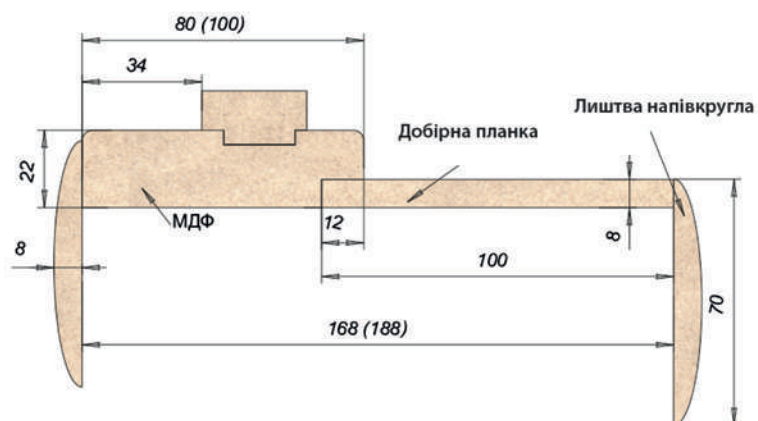
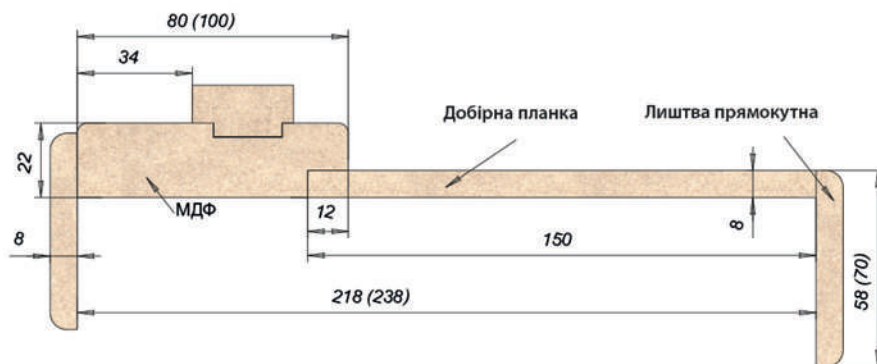



Геометрія 01 ПГ



Геометрія 02 ПГ



Геометрія 03 ПГ



Геометрія 05 ПГ



Геометрія 08 ПГ

**Silk Matt**

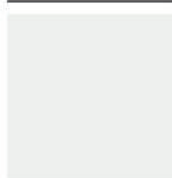

Білий



OMiC | GEOMETRY  
Геометрія 02 ПГ





Deco 01 ПО



Deco 01 ЧС



Deco 02 ПО



Deco 03 ЧС



Deco 06 ПО



Deco 06 ЧС



Deco 07 ПО



Deco 08 ПО



Deco 09 ПО



Deco 09 ЧС



Deco 10 ПО



Глухі 40 мм

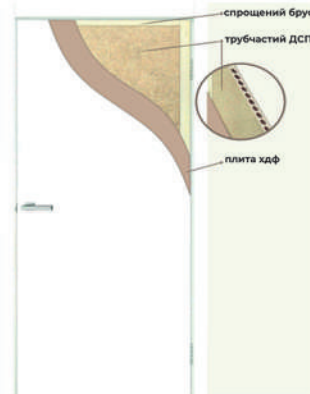

Глухі 34 мм

CORTEX



Дуб wenge



Дуб bianco line



Дуб bianco



Дуб latte line



Дуб latte

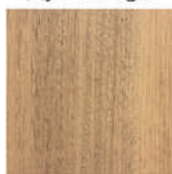

Дуб tobacco

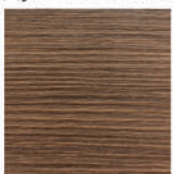

Дуб amber line

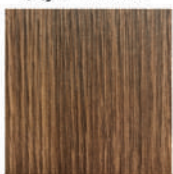

Дуб amber



Дуб ash line

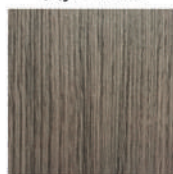

Дуб ash

Silk Matt

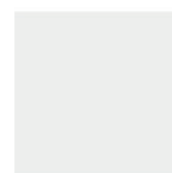

Білий



Дуб wenge line



Gloss

Gloss 03

Gloss 04

Скло триплекс



Молочний

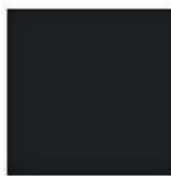

Чорний

Silk Matt

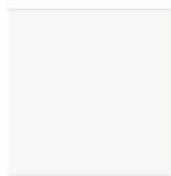

Білий



Мокко



Світло-сірий



Графіт

CORTEX



Дуб bianco



Дуб ash

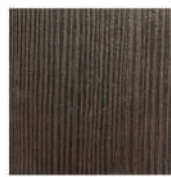

Дуб wenge

Схеми погонажних виробів GEOMETRY/  
CORTEX DECO/CORTEX GLOSS

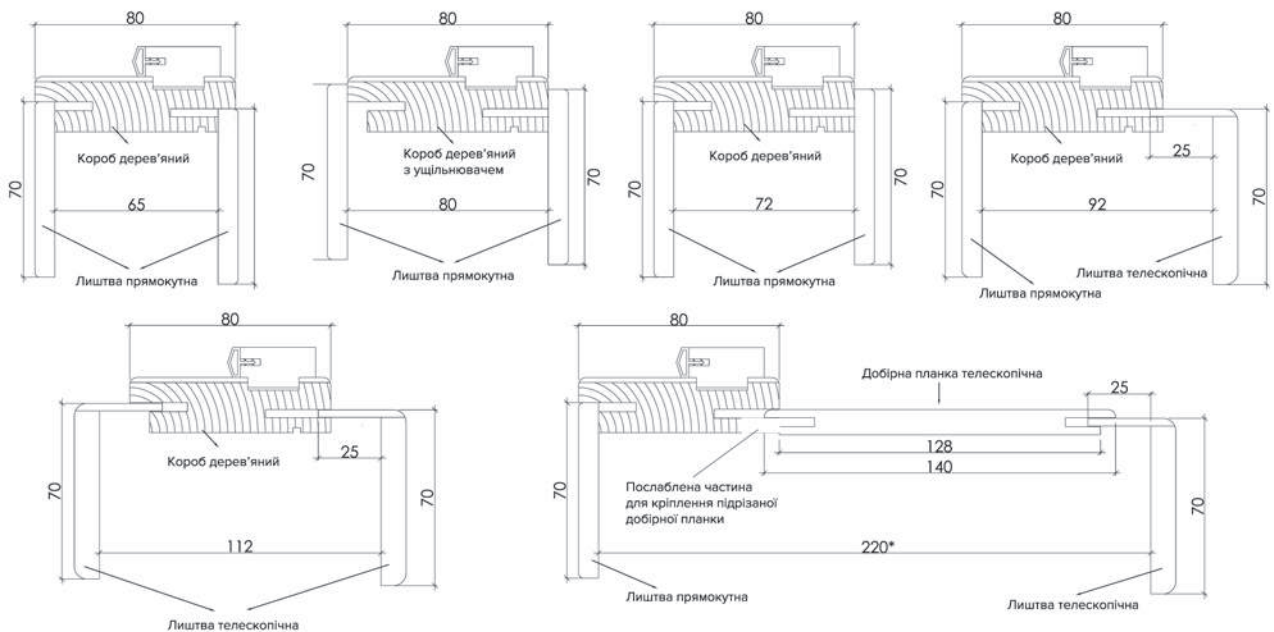







Rino 01 ЧС



Rino 02 ЧС



Rino 01 ПО



Rino 02 ПО



Rino 06 ПО



Rino 07 ПО



Rino 08 ПО



Rino 10 ПО



Rino 16 ПО  
(бронза)



Rino 16 ЧС

Natural Look



Дуб остін

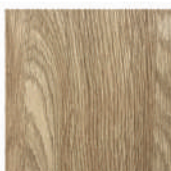

Дуб саванна



Дуб ориндж



Дуб денвер

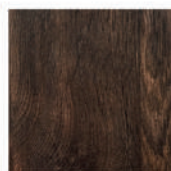

Дуб такома



OMiC | RINO  
Rino 02 ЧС





Rino 01

Rino 02

Rino 06

Rino 06

Silk Matt



Білий

Мокко

Світло-сірий

Графіт

Схеми погонажних виробів RINO

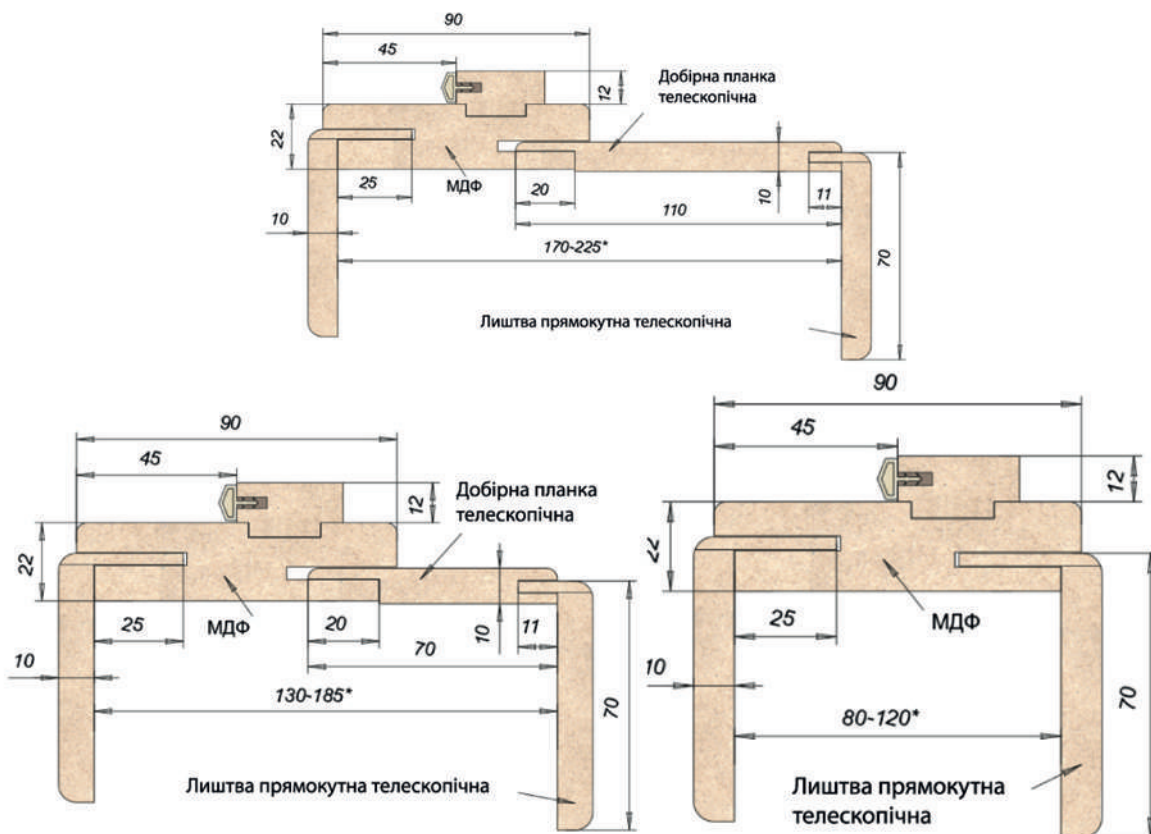



Ніка CC+KP

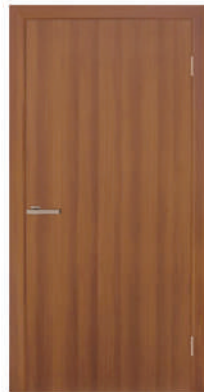

Глухі



Дзеркало 2



Дзеркало 3 KP



Парус CC+KP



Фіеста CC+KP



Соло CC+KP



Комфорт ПО



Пальма CC+KP



Триумф CC+KP

ПВХ



Вільха європейська



Ясен перламутр



Дуб білений



Дуб золотий

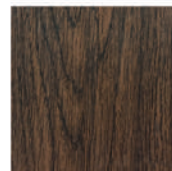

Каштан

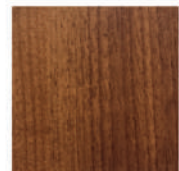

Горіх

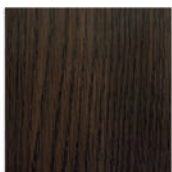

Венге





OMIC | MODEL  
Глухі



Вероніка ПО



Вероніка СС+КР



Дзеркало 1.1



Сіті ЧС



Глухі



Дзеркало 4.2 сатин



Дзеркало 4.4 ПО



Пальма ПО



Парус ПО



Танго 2 ПО



Комфорт ПО



Фієста СС+КР

**Natural Look**



Дуб остін

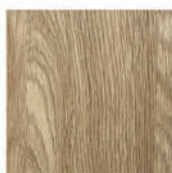

Дуб саванна

**Екошпон**



Сосна сицилія



Сосна мадейра

**Фініш-плівка**



Горіх

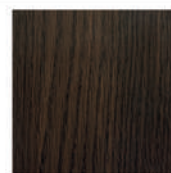

Венге

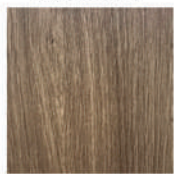

Дуб ориндж



Дуб такома



## SAN MARCO

OMiC



Сан Марко  
1.2 СС+КР



Сан Марко  
1.2 СС+КР



Сан Марко  
1.2 ПГ

### Silk Matt

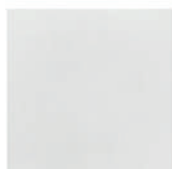

Білий silk matt

### ПВХ



Ясен перламутр



Дуб білений

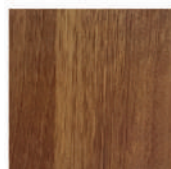

Вільха  
європейська

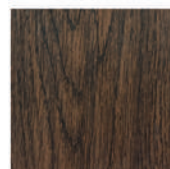

Каштан

## PRISM



Феліція ПО



Куб ПО



Мілані ПО

### ПВХ



Ясен перламутр



Дуб білений



Мокко

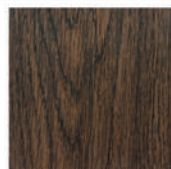

Каштан

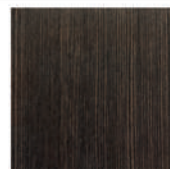

Венге



Дуб latte



Адель 2 СС+КР

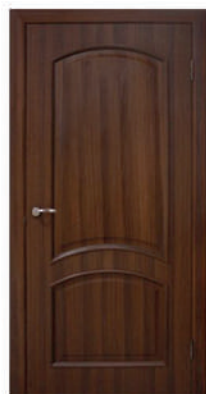

Адель ПГ

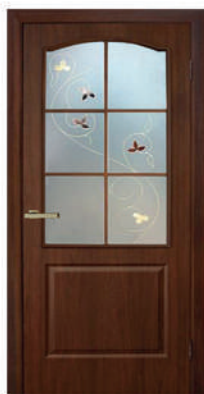

Класика СС+КР



Класика СС+КР



Класика СС



Класика ПГ



Даниелла СС+КР



Даниелла ПГ



Барселона ПГ



Ліка СС+КР



Ліка ПГ



Роксолана СС+КР



Роксолана ПГ



Прима СС+КР



Прима ПГ

ПВХ

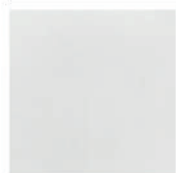

Білий

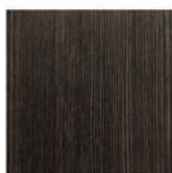

Венге



Дуб білений



Дуб золотий

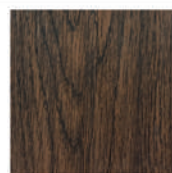

Каштан



Вільха  
європейська



Горіх





Етюд ПО



Аккорд 3 ПО



Нота ФП



Соло ПО



Соло ЧС

**Natural Look**



Дуб остін



Дуб саванна



Дуб ориндж



Дуб такома

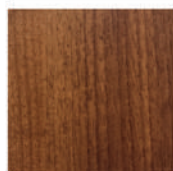

Горіх

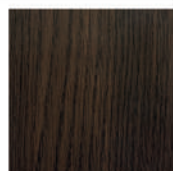

Венге

**Фініш-плівка**

**Екошпон**



Сосна сицилія



Сосна мадейра





Лагуна ЧС



Лагуна ПО



Форте ПО Ліана



Доміно ЧС



Доміно ПО

**ПВХ**

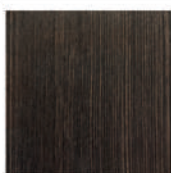

Венге

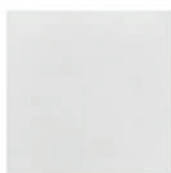

Білий



Дуб білений



Дуб золотий

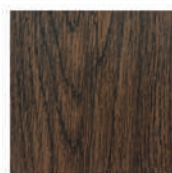

Каштан



Вільха європейська

**Екошпон**



Сосна сицилія



Сосна мадейра

**VALENCIA**



Валенсія 1.1 СС+КР



Валенсія 1.1 ПГ



Валенсія 1.1 ПГ



Валенсія 1.1 СС+КР

**Silk Matt**

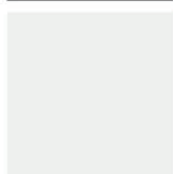

Білий

**ПВХ**



Вільха європейська

**Скло**

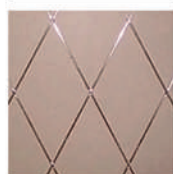

Бронза



Схеми погонажних виробів  
**MODEL/SAN MARCO/PRISM/CLASSIC (ПВХ)/  
 SYMPHONY/5-th ELEMENT/VALENCIA**

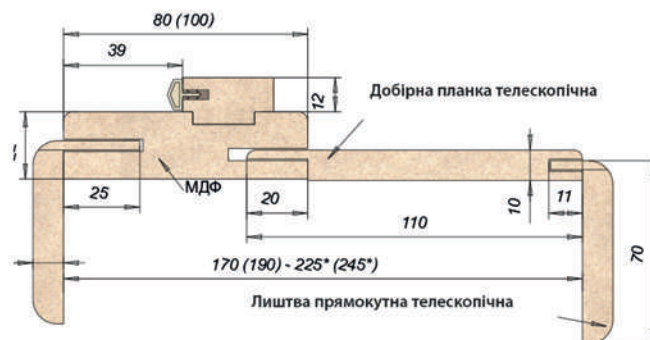
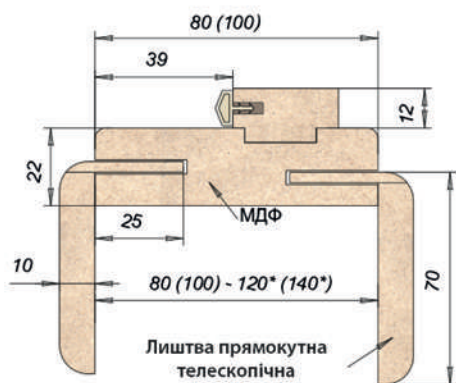
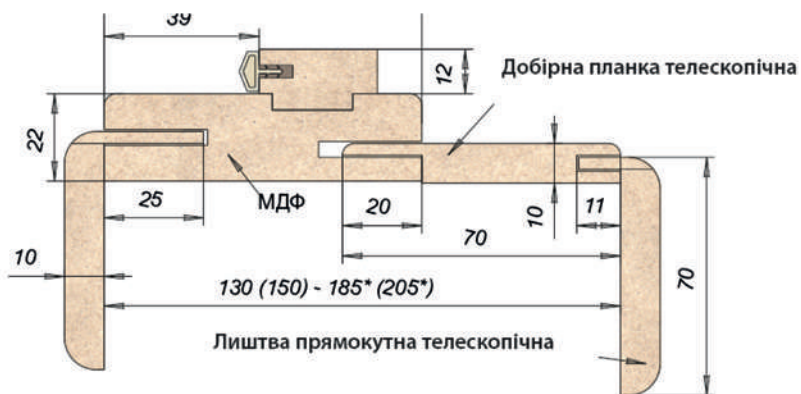
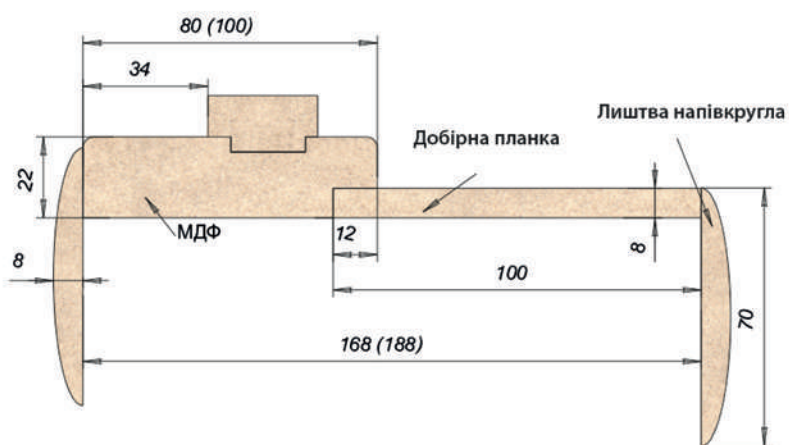



Modena 02B

Modena 02.1

Modena 05.1

Soft Touch

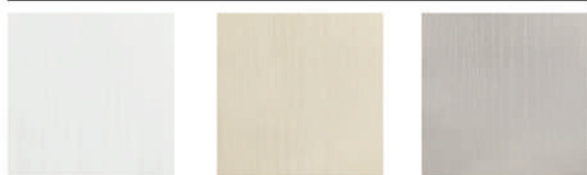

White

Cream

Grey

Схеми погонажних виробів MODENA

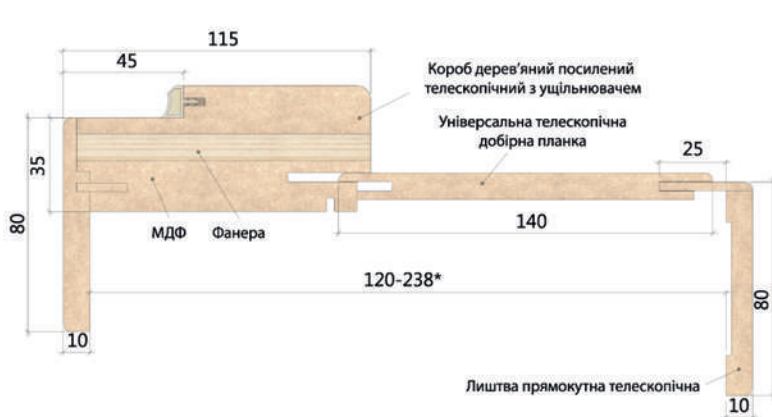
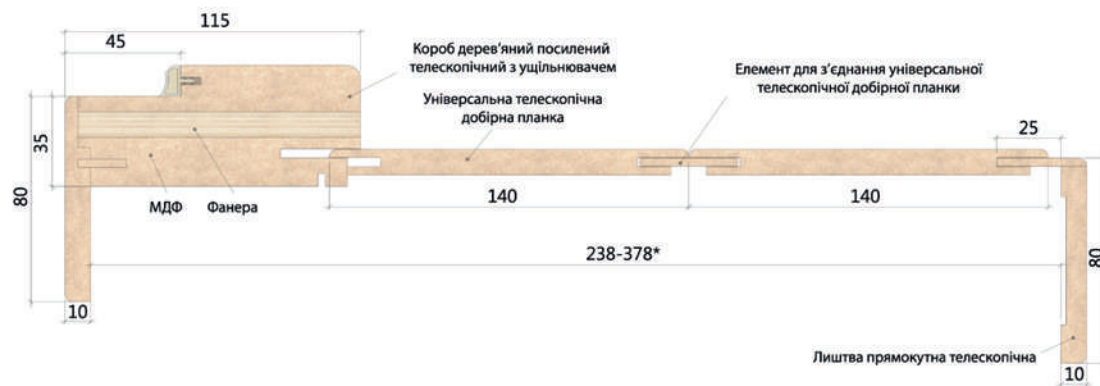





**OMiC | MODENA**  
Modena 02B





Венеція СС Класік



Капрі СС



Кармен СС+КР



Кармен ПГ



Лаура СС+КР



Лаура Класік КР



Лаура ПГ



Вікторія СС+ФП



Вікторія СС+ФП  
Квітка



Вікторія ПГ



Сан Марко 1.2 СС+КР



Кароліна СС+КР



Лілія 2 СС



Ольвія СС+КР



Ольвія ПГ

**Натуральний шпон**



Днт



Горіх міланський



Дуб ретро



Горіх

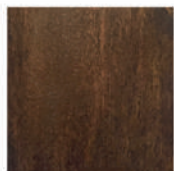

Горіх лісний



Горіх lux

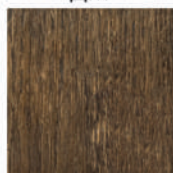

Дуб шервуд



Днт і горіх





Вена ПО



Вена ПГ



Берлін ПО



Рим ПО



Токіо ПО



Лондон ПО

### Натуральний шпон



Дуб білений fl

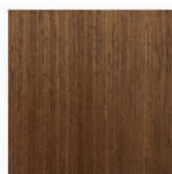

Горіх fl

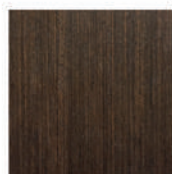

Венге fl



OMiC | MEGAPOLIS  
Рим ПО



Прем'єра ПО



Прем'єра ФП  
«Фламініго»



Прем'єра 1 ПО



Прем'єра ПГ

Натуральний шпон



Дуб білений fl

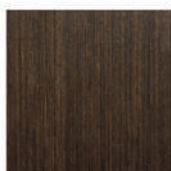

Венге fl

Схеми погонажних виробів  
CLASSIC/MEGAPOLIS/PREMIERA

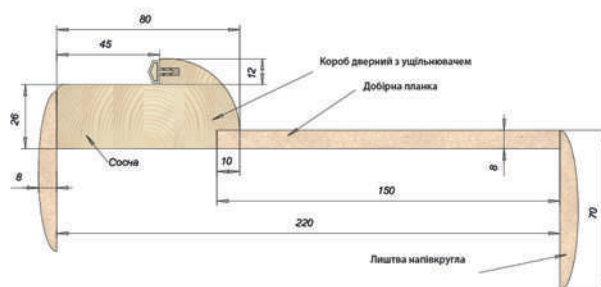
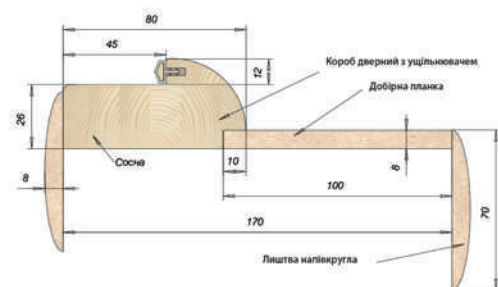
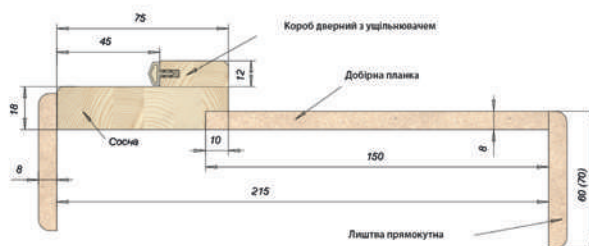
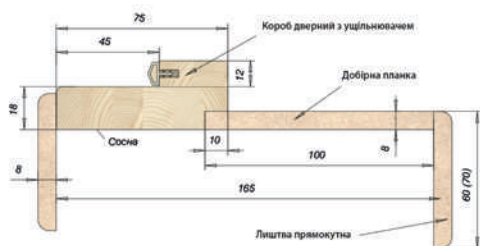





Пріма ПГ

Пріма ПО  
без скла

Класика ПГ

Класика ПО  
без скла

Схеми погонажних виробів  
Для фарбування

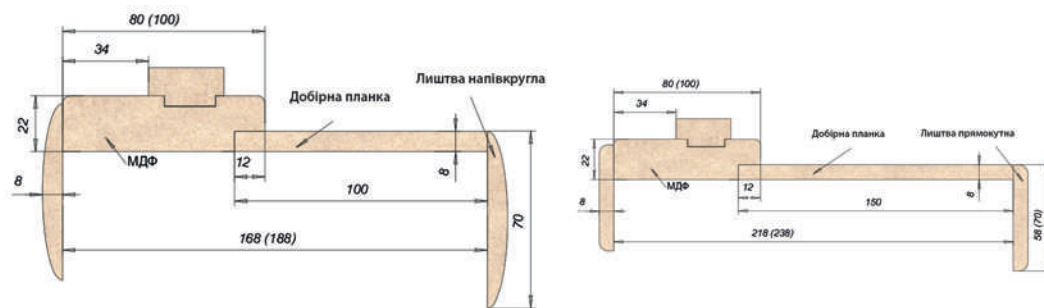

OMiC | Для фарбування  
Класика ПГ



L00



L06



WL01



WL04



WL05

Фарба

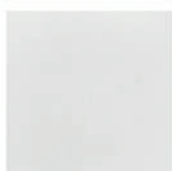

Білий



F01



F02

Фарба

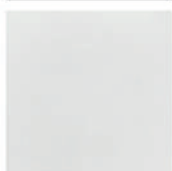

Білий

Натуральний шпон

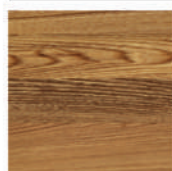

Ламель дуба

Схеми погонажних виробів Lines/Forest

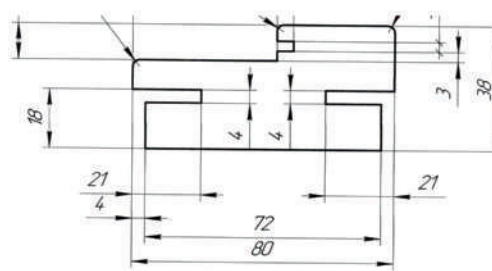
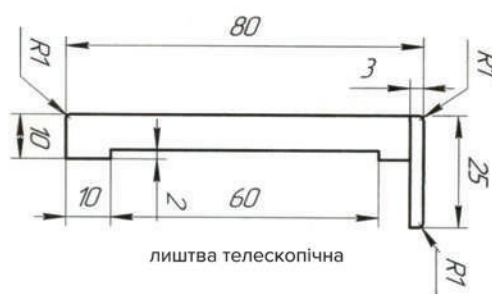



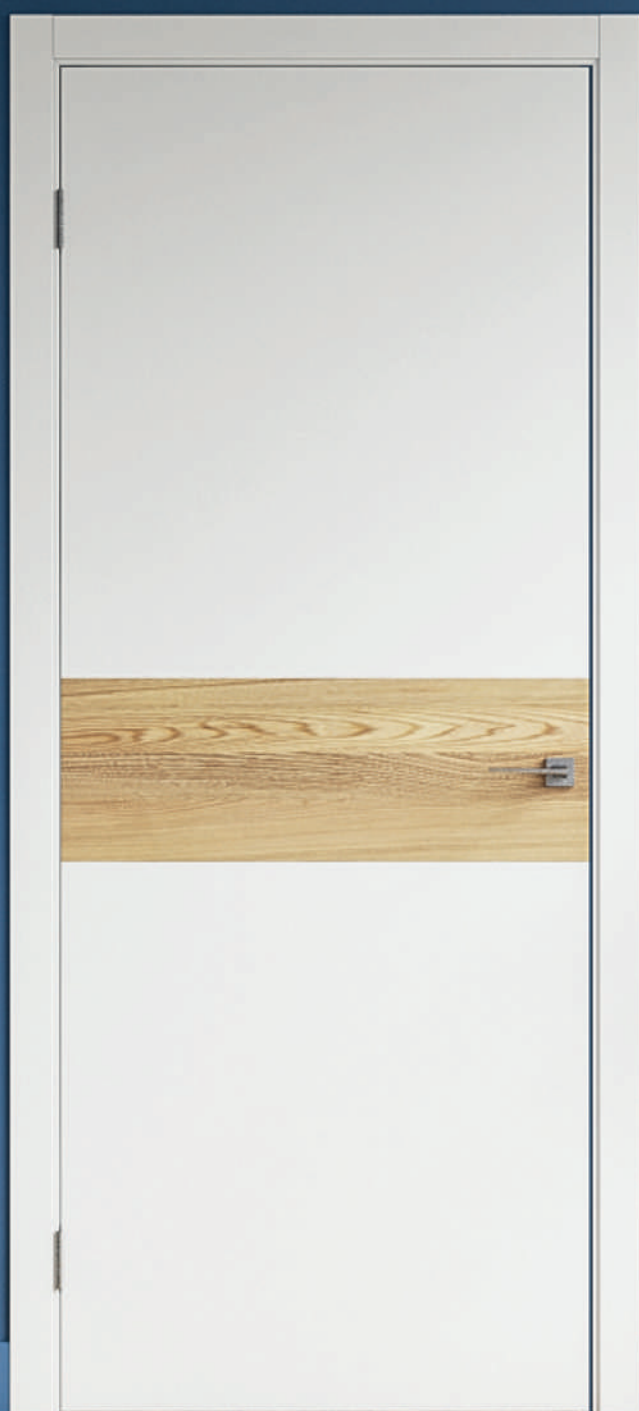

Rezult | Lines  
F02



C034 BG



C049 G



C051 G



C067 G



C018 BG



C018 G



C026 G

Екошпон



Дуб димчастий

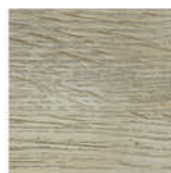

Дуб дорато



Дуб магма



Дуб світлий



DOORS | Смарт  
C067 G





C018 BG



C018 G



C070 CD



C070 B

ПВХ



Дуб меренго

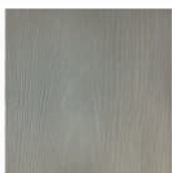

Дуб мерсо



Дуб шале

Скло

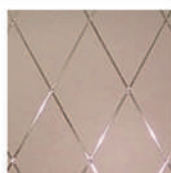

Бронза

Схеми погонажних виробів Смарт

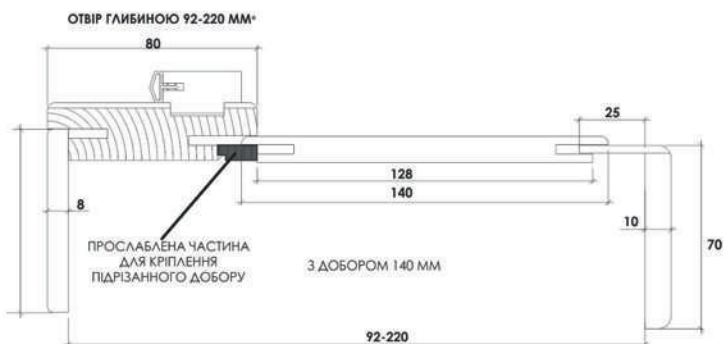
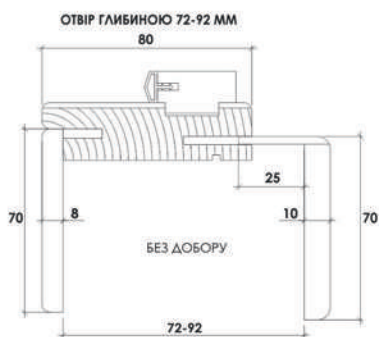

DOORS | Смарт  
C018 G



Line 1



Line 2



Line 3



Line 5



Line 6



Line 9



Line 11



Line 16

## ПВХ



Bianco P



Cappuccino P



Grey P



Wenge P

## Скло



Black Gloss

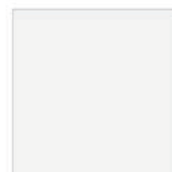

White Cloud

## Схеми / погонажні вироби Line



Коробковий брус  
телескопічний  
2100x80x32

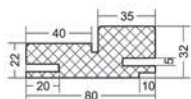

Добір  
телескопічний  
2130x100x10

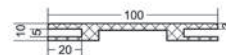

Листва  
телескопічна  
2140x70x8

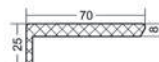

Добір телескопічний  
2130x150x10



Листва  
телескопічна  
2140x100x8

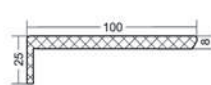

Добір телескопічний  
2130x200x10

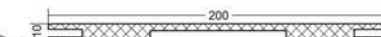





**HYGGE | Line**  
Line 1



Atum 1



Atum 2



Atum 5



Atum 6



Atum 7



Atum 9



Atum 11



Atum 16



Atum 18



Atum 23



Atum AL 6



Atum AL 7

ПВХ



Snow



Bianco



Cappuccino



Grey



Grey Wood



Sand Vellum



Lin Vellum



Antic Loft



Wenge



Nord Vellum

Скло



Black Gloss

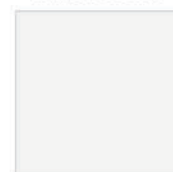

White Cloud



Схеми / погонажні вироби Atum



Коробковий брус  
телескопічний  
2100x80x32

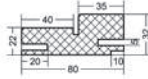

Листва телескопічна  
2140x70x8

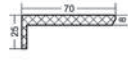

Листва телескопічна  
2140x100x8

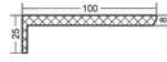

Добір телескопічний  
2130x100x10

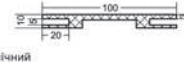

Добір телескопічний  
2130x150x10

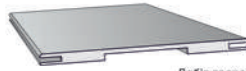
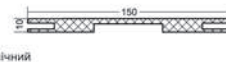

Добір телескопічний  
2130x200x10

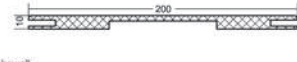

HYGGE | Atum  
Atum 5



Atum Pro 25



Atum Pro 26



Atum Pro 27



Atum Pro 28



Atum Pro 29



Atum Pro 30



Atum Pro 32



Atum Pro 32  
Reflex



Atum Pro 32  
Slate



Atum Pro AI 6



Atum Pro AI 7

Скло



Black Gloss

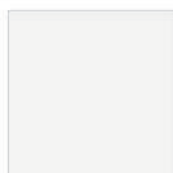

White Cloud



Reflex



Slate

ПВХ



Artic Oak



Scansom Oak



Stone Oak



Brun Oak



Antic Loft

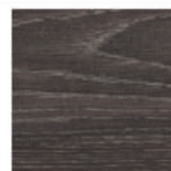

Solid Stratum



Air Stratum



Sweet Stratum

Soft touch

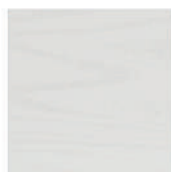

Polar Soft



Fleet Soft



Griz Soft



Схеми / погонажні вироби Atum Pro

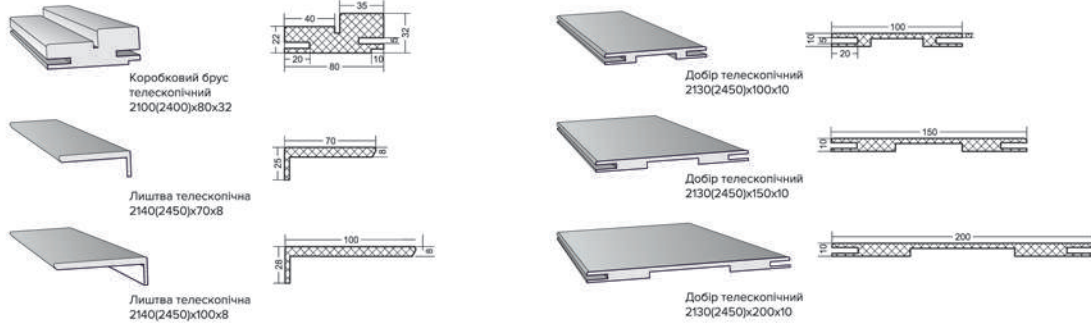

HYGGE | Atum Pro  
Atum Pro AI 6



Flitta



Flitta



Niuta Ett



Niuta



Niuta



Trivia



Trivia



Dorren



Dorren



Dorren



Stockholm



Stockholm



Stockholm



Glanta



Glanta

**Емаль**



Polar

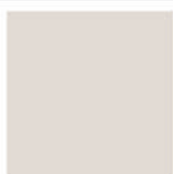

Ivory



Cotton



Stone



Latte



Coffee Bean



Graphite



Red Beam



Royal Navy



Rainy Moss



Скло

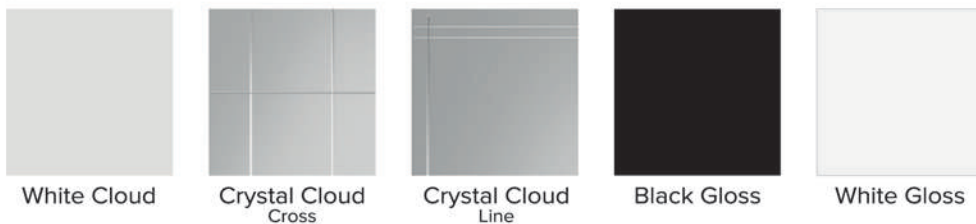

Схеми / погонажні вироби Stockholm

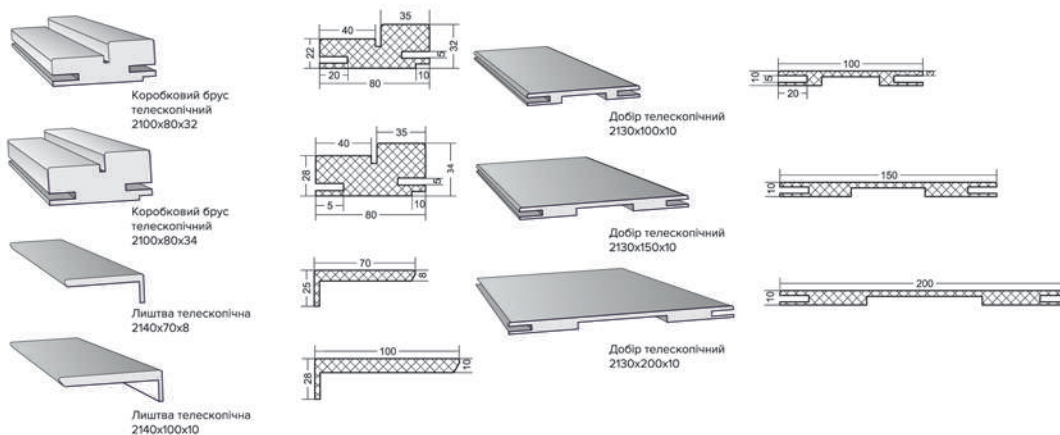



Chester



Chester

## Емаль



Polar

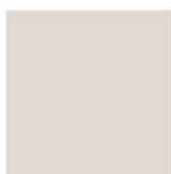

Ivory



Cotton

## Скло



White Cloud



White Art

## Схеми / погонажні вироби Winter



Коробковий брус  
телескопічний  
2100x80x32

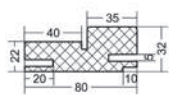

Листва фігурна  
телескопічна  
2140x83x12

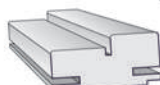
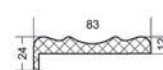

Коробковий брус  
телескопічний  
2100x80x34

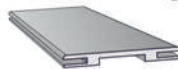
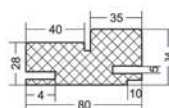

Добір телескопічний  
2130x100x10

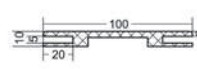

Листва телескопічна  
2140x70x8

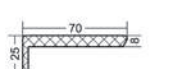

Добір телескопічний  
2130x150x10



Листва телескопічна  
2140x100x10

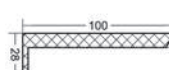

Добір телескопічний  
2130x200x10

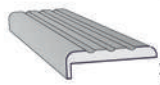
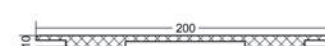

Листва «Каннелюр»  
телескопічна  
2140x80x10

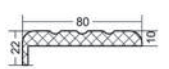





**HYGGE | Winter**  
Chester



Greta



Vesta



Bianca



Milana



Amalia



Afina



Adele



Alexandria

Емаль



Polar



Ivory

Патина



Polar PC



Polar PG



Polar PS



Ivory PC



Ivory PG

Скло



Art Cloud

Схеми / погонажні вироби Classic Luxe



Коробковий брус телескопічний 2100x80x32



Коробковий брус телескопічний 2100x80x34



Листва телескопічна 2140x70x8

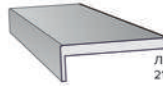

Листва телескопічна 2140x100x10

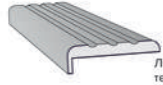

Листва «Каннелюр» телескопічна 2140x80x10

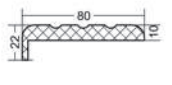
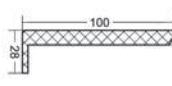
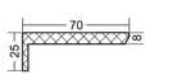
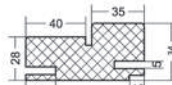
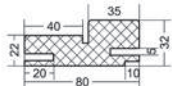

Листва фігурна телескопічна 2140x83x12



Добір телескопічний 2130x100x10



Добір телескопічний 2130x150x10



Добір телескопічний 2130x200x10

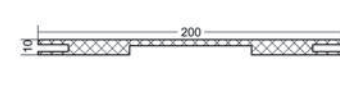
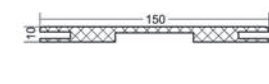
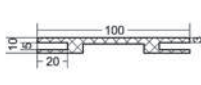
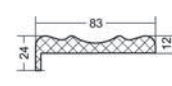



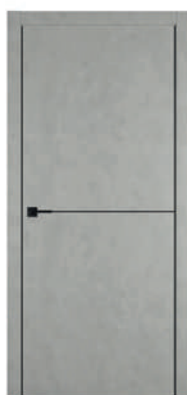

Urban 1

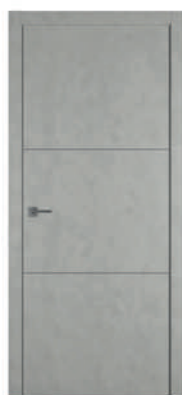

Urban 2



Urban 4

**ПВХ**



Antic Loft

**Схеми / погонажні вироби Urban**



Коробковий брус  
телескопічний  
2100x80x34

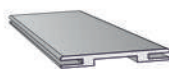
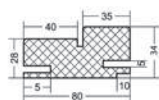

Добір телескопічний  
2130x100x10

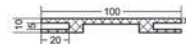

Листва телескопічна  
2140x70x8

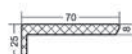

Добір телескопічний  
2130x150x10



Листва телескопічна  
2140x100x8

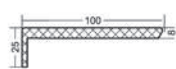

Добір телескопічний  
2130x200x10

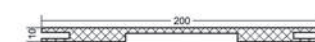

HYGGE | Urban  
Urban 2



Simfonia

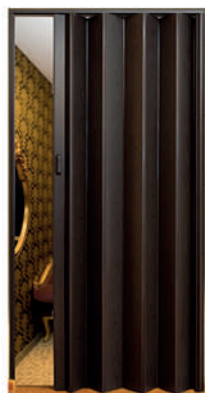

Melody



Solo



Ручка Solo



Ручка Melody



Ручка Simfonia

### Simfonia



Світлий дуб



Фруктове дерево



Еспресо



Дуб



Бук

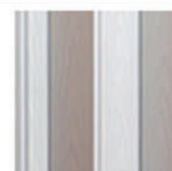

Арктичний білий



Мускатний горіх

**Розмір:**  
2300x860 мм

### Melody



Світлий дуб



Фруктове дерево



Еспресо



Дуб



Бук



Арктичний білий



Мускатний горіх

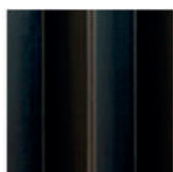

Чорна шкіра



Темно-червоне  
дерево



Вишня



Сосна

**Розмір:**  
2300x820 мм

### Solo

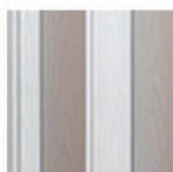

Арктичний білий



Фруктове дерево

**Розмір:**  
2300x820 мм





Vinci decor  
Melody  
Фруктове дерево

ЛІВІ

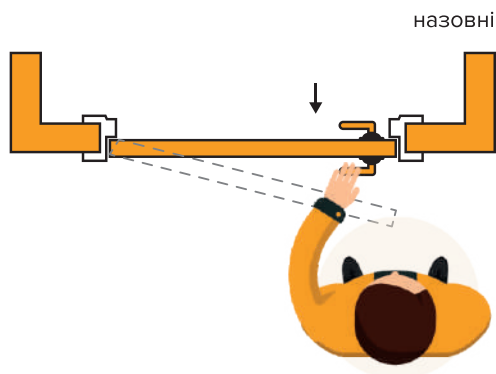

ПРАВІ

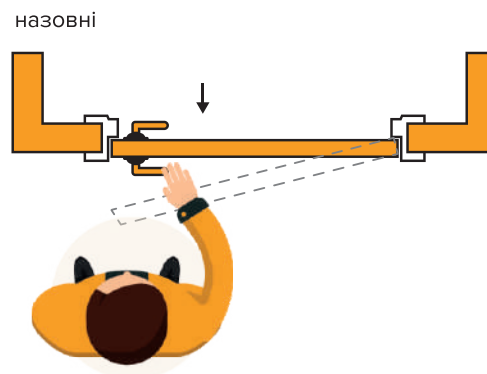

ПРАВІ

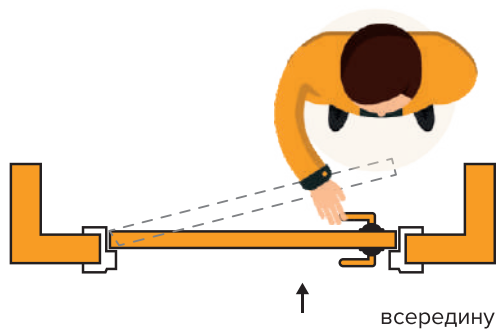

ЛІВІ

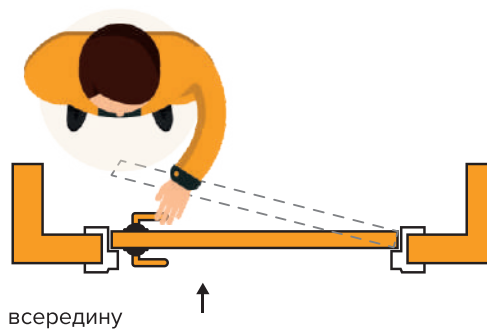

H класичні двері (на завісах)



D подвійні двері



P розсувні двері закритого типу



S розсувні двері відкритого типу

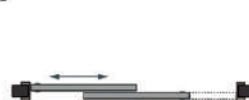

F складні двері



## Специфікація дверей

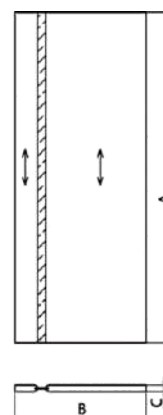
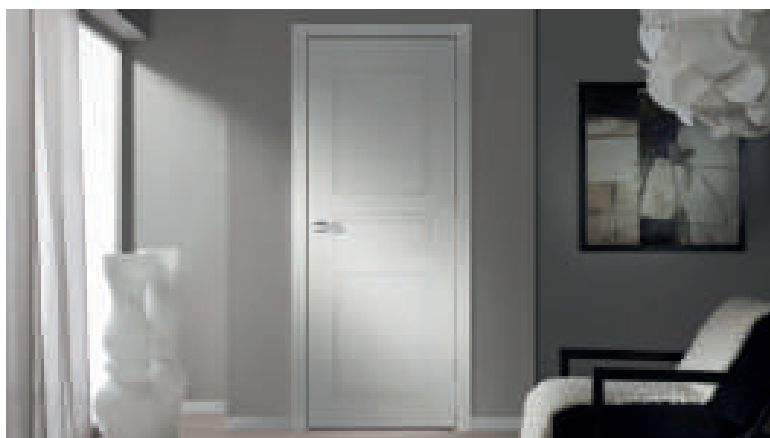

Розмір мм

B  
400  
600  
700  
800  
900

A = 2000  
C = 40



### Варіант 1



### Варіант 2

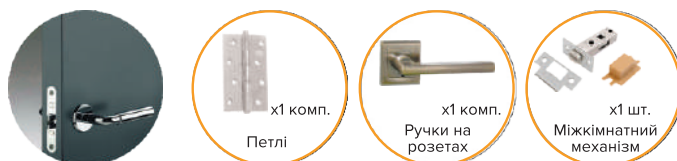

### Варіант 3



### Варіант 4



### Варіант 5











# ДВЕРІ

СУПУТНІ ТОВАРИ









## Дверна фурнітура

UniLock	102
KEDR	103
PUNTO	104
FUARO	106
AJAX	107

## Механізми | Петлі | Циліндри

Armadillo	108
KEDR	108
FUARO	109
AGB	109



ULK-50100 50mm  
(AB) бронза



ULK-50160 50mm  
(AB) бронза



ULK-50001 50mm  
(AB) бронза

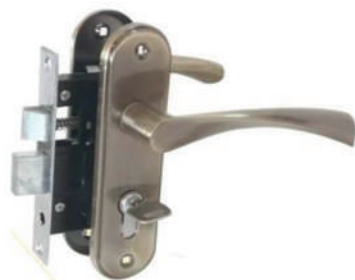

ULK-50100 50mm ET  
(AB) бронза



ULK-50160 50mm ET  
(AB) бронза



ULK-50001 50mm ET  
(AB) бронза

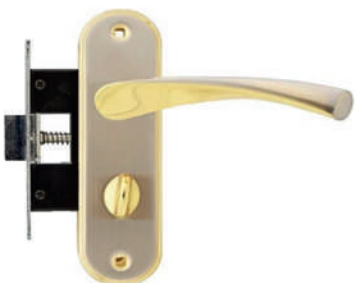

ULK-50100 50mm  
(SN/GP) золото/срібло

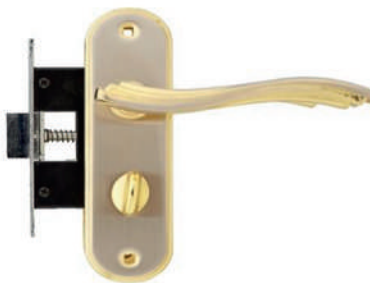

ULK-50160 50mm  
(SN/GP) золото/срібло



ULK-50100 50mm ET  
(SN/GP) золото/срібло



ULK-50160 50mm ET  
(SN/GP) золото/срібло





R8.045-AL-SN



R8.045-AL-AB



R8.130-AL-SN/CP



R8.142-AL-SN/CP



R8.142-AL-AB



R8.084-AL-SN/CP



R8.081-AL-SN/CP



R8.081-AL-AB



R8.103-AL-SN/CP



R8.103-AL-AB



R8.150-AL-SN/CP



R8.140-AL-SN/CP



R8.140-AL-AB



R8.157-AL-SN/CP



R8.157-AL-AB



R10.023-AL-SB/PB



R10.045-AL-SN/CP



R10.045-AL-AB



R10.045-AL-SB/PB



R10.080-AL-SN/CP



R10.080-AL-AB



R10.080-AL-SB/PB



BLADE QL SN/CP-3  
мат. нікель/хром



BLADE QL ABG-6  
зелена бронза



BLADE QL GR/CP-23  
графіт/хром



ORION QR SN/CP-3  
мат. нікель/хром



ORION QR GR/CP-23  
графіт/хром



NOVA QR SN/CP-3  
мат. нікель/хром



NOVA QR SN/WH-19  
мат. нікель/білий



ORION QR GR/CP-23  
графіт/хром



SATURN QR SN/CP-3  
мат. нікель/хром



SATURN QR GR/CP-23  
графіт/хром



CITY QL SN/CP-3  
мат. нікель/хром



CITY QL ABG-6  
зелена бронза



CITY QL GR/CP-23  
графіт/хром



TECH QL SN/CP-3  
мат. нікель/хром



TECH QL CF-17  
кава



TECH QL GR/CP-23  
графіт/хром



PLUTON QR SN/CP-3  
мат. нікель/хром



PLUTON QR GR/CP-23  
графіт/хром



VESTA QR SN/CP-3  
мат. нікель/хром



VESTA QR GR/CP-23  
графіт/хром





METEOR QR SN/CP-3  
мат. нікель/хром



METEOR QR GR/CP-23  
графіт/хром



MARS QR SN/CP-3  
мат. нікель/хром



MARS QR SN/WH-19  
мат. нікель/білий



MARS QR GR/CP-23  
графіт/хром



GALAXY QR SN/CP-3  
мат. нікель/хром



GALAXY QR GR/CP-23  
графіт/хром



NAVY QL SN/CP-3  
мат. нікель/хром



NAVY QL CF-17  
кава



NAVY QR GR/CP-23  
графіт/хром



RUMBA TL SN/CP-3  
мат. нікель/хром



RUMBA TL ABG-6  
зелена бронза



RUMBA TL CFB-18  
кава глянець



RUMBA TL CF-17  
кава



FLOR TL CF-17  
кава



CLASSIC TL SN/CP-3  
мат. нікель/хром



CLASSIC TL ABG-6  
зелена бронза



CLASSIC TL CF-17  
кава



BOSTON TL SN/CP-3  
мат. нікель/хром



BOSTON TL CF-17  
кава

## PUNTO

## Дверна фурнітура



ARFA TL SN/CP-3  
мат. нікель/хром



ARFA TL ABG-6  
зелена бронза



ARFA TL CF-17  
кава



ONDA TL SN/CP-3  
мат. нікель/хром



ONDA TL ABG-6  
зелена бронза



ONDA TL CF-17  
кава



SALSA TL SN/CP-3  
мат. нікель/хром



SALSA TL ABG-6  
зелена бронза



SALSA TL CFB-18  
кава глянець



ALFA TL SN/CP-3  
мат. нікель/хром



ALFA TL ABG-6  
зелена бронза



ALFA TL CFB-18  
кава глянець

## FUARO



DIAMOND DM SN/CP-3  
мат. нікель/хром



FLASH DM SN/CP-3  
мат. нікель/хром



CRYSTAL DM SN/CP-3  
мат. нікель/хром



DIAMOND DM CF-17  
кава



FLASH DM CF-17  
кава



CRYSTAL DM CF-17  
кава



ROCK KM SN/CP-3  
мат. нікель/хром



ROCK KM GR-23  
графіт



## Дверна фурнітура

AJAX



ERGO JK SN/CP-3  
мат. нікель/хром



EVO JK SN/CP-3  
мат. нікель/хром



FUSION JK SN/CP-3  
мат. нікель/хром



POLO JK SN/CP-3  
мат. нікель/хром



PUNTO  
MARS QR GR/CP-23

# Armadillo

## Механізми | Петлі | Циліндри



Защіпка  
(пластик) LH 121-45-25



Сантехнічний механізм  
(пластик) LH 96-50 UK



Сантехнічний механізм  
(пластик) LH 721-50



Корпус замка під ключ  
з ригелем  
LH 25-50



Защіпка  
(метал) LH 120-45-25



Корпус замка під ключ  
(пластик) LH 85-50 UK



Сантехнічний механізм  
(метал) LH 720-50

СУПУТНІ ТОВАРИ

# KEDR



Защіпка  
(метал) C-03B



Сантехнічний механізм  
(метал) 170 WC



Корпус замка  
9011SR-3R



Шпінгалет  
FB 140mm



Петля-метелик  
(100x75x2,5)



Петля роз'ємна  
(100x75x2,5)



Петля роз'ємна  
(125x75x2,5)



Циліндр к/т  
M60 Z ET 60mm (30x30)



Розсувна система  
Новатор 34



Ручки для розсувної  
системи



Ручки для розсувної  
системи із замком



Циліндр к/к  
M60 Z E 60mm (30x30)





Петля роз'ємна  
(100x75x2,5)



Петля роз'ємна  
(125x75x2,5)



Петля-метелик  
(100x75x2,5)



Циліндр к/к  
R600/60 мм (30x30)



Циліндр к/т  
R602/60 мм (30x30)



Замок  
Mediana Evolution PZ85



Замок  
Mediana Evolution WC96



Зустрічна планка плоска  
LATCH



Зустрічна планка  
плоска загнута



Замок  
Mediana Polaris XT PZ85



Замок  
Mediana Polaris XT WC96



Вкладка з магнітом  
Easy-fix clip xt



Зворотна планка  
Easy-fix clip xt









**ПІДЛОГА**  
ЛАМІНАТ



## Classen

Adventure	114
Trip	115
Cottage	116
Nature	116
Rancho	117
Villa	118
POOL WR	120
POOL ML	121

## Classen | Sensa

Natural Prestige	122
Naturals	123



## Swiss Krono

Perfect House	125
Marine+	128
Terra	129
Alfa	130
Delta	132
Omega	133
Kappa	134
Sigma	135
Marine	136
Excellence	138
Promo Line	139
Gusto	140
Blackpool	141
Exclusive	142
Milo	143
Progress	144
Paloma	146
Zodiak	147

## Kronotex

Advanced	148
Advanced Plus	150
Catwalk	151
Progress	152
Evolution	153

## Classen

## Adventure



Дуб Гамільтон

28590

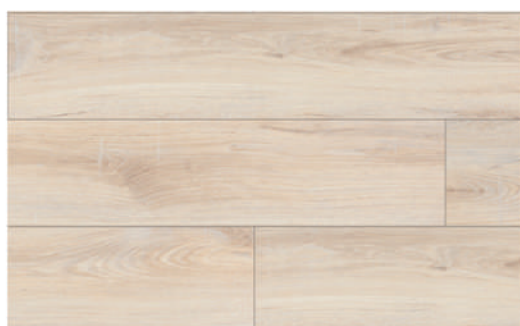

Дуб Спрингфілд

33753



Дуб Донкастер

29950



Дуб Барлетта

40853



Дуб Пасадена

32250



Дуб Віндсор

37312



Дуб Філадельфія

28592



Дуб Авола

40851



Розмір:  
1286x160x8 мм



## Adventure

Classen



Дуб Андерсон

33756



Розмір:  
1286x160x8 мм

## Trip



Сантьяго Дуб капучино

46043



Сантьяго Дуб мокко

46044



Сантьяго Дуб глясе

46045



Розмір:  
1286x160x10 мм

## Classen

## Cottage



Дуб Варадеро

42862



Дуб Моріон

42861



Розмір:  
1286x160x8 мм

## Nature



Дуб Фламанте

51501



Дуб Формаджо

51500



Дуб Сантуро

51499



Розмір:  
1286x194x8 мм





Дуб Небраска

42947



Дуб Канзас

42950



Сосна Арканзас

46425



Розмір:  
1286x194x8 мм



Classen | Rancho  
Дуб Небраска  
42947



Сосна Бордо

47204



Дуб Лозано

47206



Дуб Ланкастер

47208



Бетон

47209



Дуб Верона

47212



Дуб Равелло

47213



Дуб Пеорія

47214



Дуб Меріда

47215



Розмір:  
1286x282x8 мм





Classen | Villa  
Дуб Пеорія  
47214





Дуб світло-коричневий мікс 52375

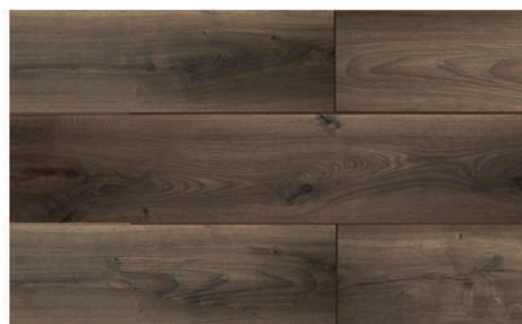

Дуб коричневий мікс 52376



Дуб сірий мікс 52377



Дуб кремовий мікс 52378



Дуб натуральний 52344



Дуб білий кремовий 52353



Дуб сіро-коричневий 52356



Розмір:  
1285x192x8 мм





**Дуб матовий білий** 52568



**Сосна біла** 52575



**Дуб сірий мікс** 52580



**Дуб білений бежевий** 52588



**Розмір:**  
1286x194x8 мм



**Classen | POOL ML**  
Дуб сірий мікс  
52580



Колорадо

26387



Стратфорд

26361



Міладо

35939



Оксфорд

26382



Розмір:  
1286x160x10 мм



Classen | Sensa | Natural Prestige  
Оксфорд  
26382



## Naturals

## Classen | Sensa

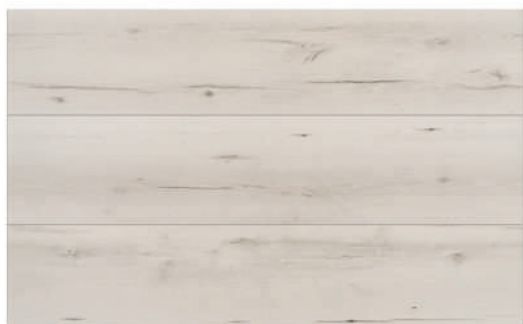

Клептон

52675



Уемблі

52666



Доусон

52667



Кресент

52685

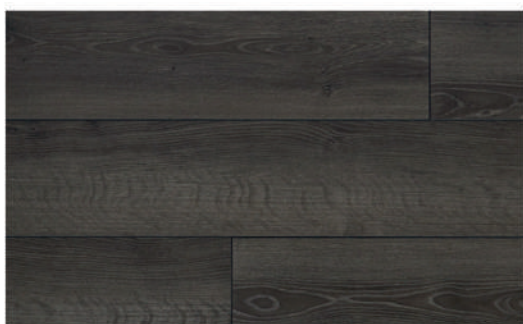

Бартлетт

52668



Розмір:  
1285x192x8 мм



Swiss Krono | Perfect House

Дуб Буковинський

2882





Дуб Буковинський 2882



Дуб Галицький 3148



Дуб Гетьманський 4848



Дуб Зразковий 2066



Дуб Західний 1884



Дуб Поліський 1885



Розмір:  
1380x193x8 мм



Дуб Чорноморський 1876



Дуб Шацький 4926



Дуб Кримський 1877



Дуб Канзас 1881



Дуб Закарпатський 1882



Дуб Чернівецький 1883



**Розмір:**  
1380x193x8 мм





Дуб Мессіна

1870



Дуб Падуя

1871



Дуб Турин

1872



Ясен Санремо

1873



Дуб Равенна

1874



В'яз Барі

1875



Розмір:  
1380x159x8 мм

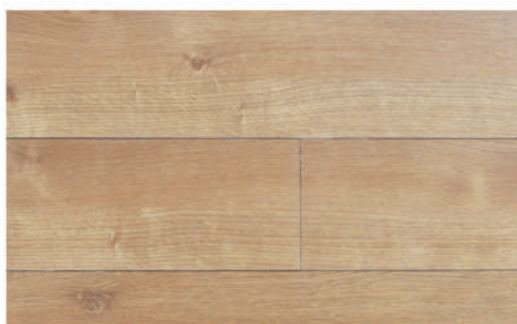

Дуб Карпатський

2727



Дуб Найк

3305

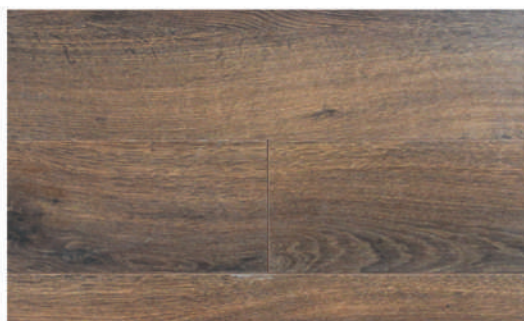

Дуб Лофт

3307



Дуб Сабвей

3310

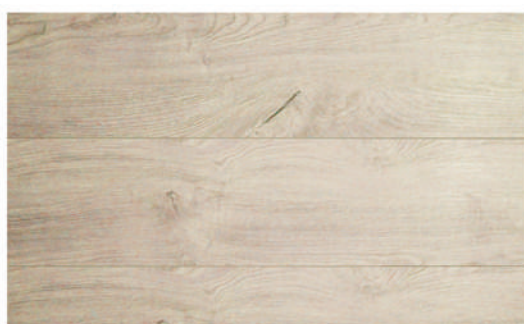

Дуб Пісочний

3325



Дуб Монтегро

4928



Розмір:  
1380x159x10 мм





Кедр Памуккале

4913



Дуб Монмартр

4920



Платан Єлисейський

4924



Дуб Монпарнас

4914

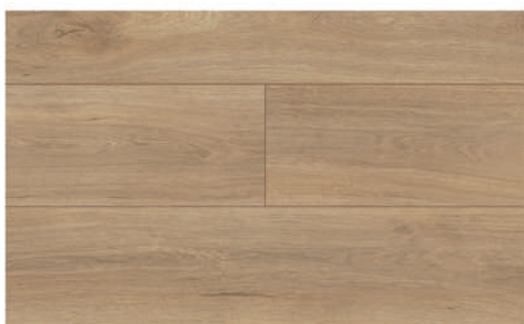

Дуб ді Треві

4917



Дуб Краковія

4923



Розмір:  
1380x193x8 мм



**Ясен Елліністичний** 2022



**Ясен Амброзія** 2058



**Дуб Марафон** 2579



**Дуб Бахус** 3511



**Дуб Зорба** 3512



**Горіх Метакса** 5374



**Розмір:**  
1380x193x7 mm





Swiss Krono | Alfa  
Дуб Марафон  
2579





Пінія Триполіс

3461



Дуб Олімпія

3502



Дуб Салоніки

5378



Дуб Корінф

5386



Дуб Спарта

5387

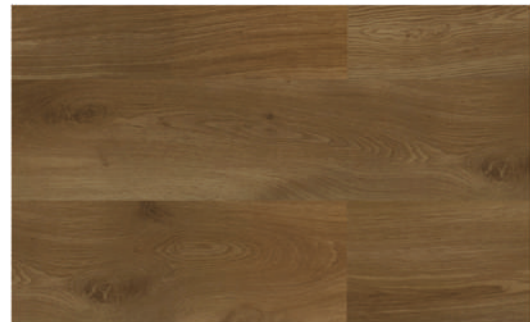

Дуб Патри

9117



Розмір:  
1380x193x8 мм





Дуб Закінтос 2019



Дуб Родос 2023



Дуб Санторіні 2060



Дуб Міконос 3836



Пінія Кефалонія 3837



В'яз Корфу 5377



Розмір:  
1380x193x8 мм



Дуб Ахілл

2596



Дуб Дедал

2598



Асторія Ікар

2613



В'яз Гектор

5376



Дуб Еразм

5383



Дуб Діоген

5385



Розмір:  
1380x193x8 мм





**В'яз Кассандра**

5375



**Дуб Корін**

5379



**Дуб Андромеда**

5380



**Дуб Офелія**

5381



**Дуб Памфілія**

5382



**Дуб Лариса**

5384



**Розмір:**  
1380x193x8 мм



Дуб Атлантичний 3788



Дуб Тихий 3280

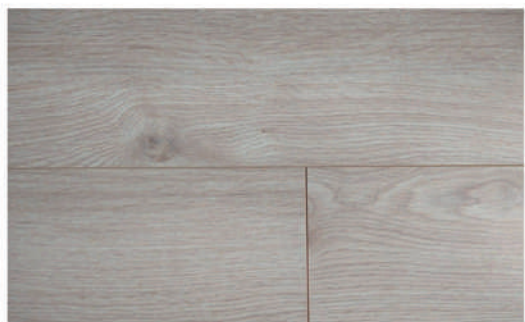

Дуб Японський 4564



Дуб Каспійський 4563



Дуб Балтика 3787



Дуб Адріатика 3793



**Розмір:**  
1380x159x10 мм





Swiss Krono | Marine  
Дуб Тихий  
3280





Дуб Нарвік

2052



Дуб Белфаст

2593



Дуб Дублін

2597



Дуб Опалений

2740



Дуб Готичний

3503



Дуб Романський

3504



Розмір:  
1380x193x8 мм



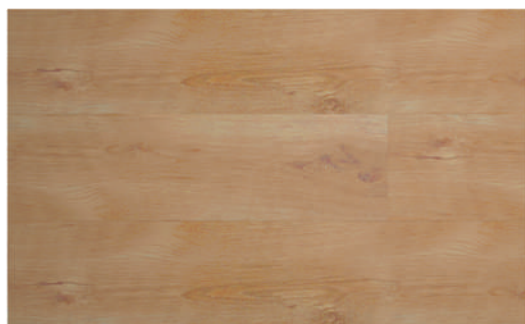

Дуб Саттер

742



Дуб Каритон

3182



Дуб Садибний

1491



Дуб Царський

3173



Розмір:  
1380x193x6 мм



Swiss Krono | Promo Line  
Дуб Садибний  
1491



Платан Малібу

3482



Горіх Кайен

3484



Дуб Цейлон

3491



Дуб Шафран

3493



Дуб Тамала

4522



Дуб Хабанера

4523



**Розмір:**  
1380x159x8 мм





Дуб Букінгем

4915



Дуб Оксфорд

4916



Дуб Вестмінстер

4918



Дуб Квінс

4919



Дуб Уемблі

4921



Дуб Даунінг

4922



Розмір:  
1380x244x10 мм

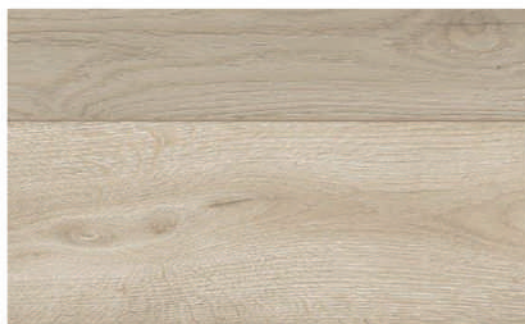

Дуб Авіла

4555



Модрина Альмейра

4900



Дуб Сарагоса

4558

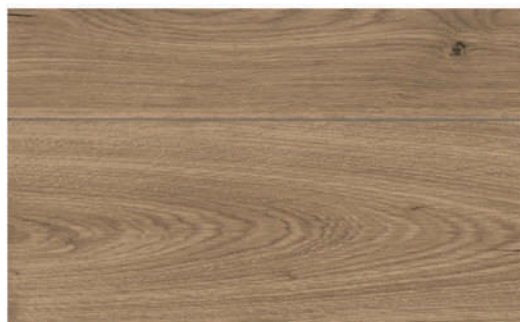

Дуб Картахена

4557

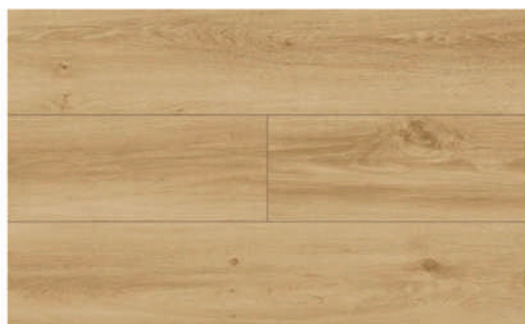

Дуб Толедо

4901



Дуб Гренада

4556



Розмір:  
1380x193x8 мм





Дуб Ніке

3305



Дуб Клеопатра

3750



Дуб Феррара

3034



Дуб Пандора

3747



Дуб Ліворно

3033



Горіх Афіна

3712



Розмір:  
1380x193x8 мм



Дуб Трансільванія

3792



Дуб Масала

2583



Дуб Аніс

2044



Дуб Вармія

4566



Дуб Мамре

4909

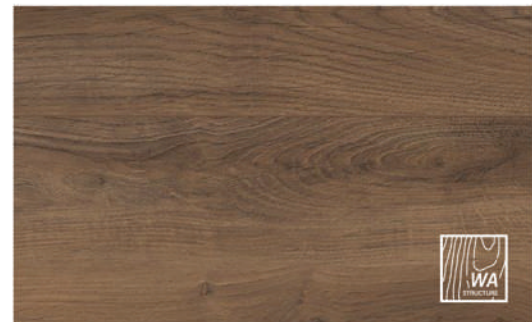

Дуб Краснодарський

4565



Розмір:  
1380x193x10 мм





Swiss Krono | Progress  
Дуб Вармія  
4566





**Крема Клара**

4500



**Бетон Міленіум**

1038



**Дуб Кармен**

4561

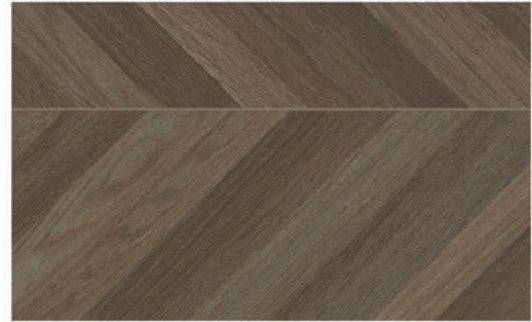

**Дуб Кіко**

4560



**Дуб Каньйон**

3273



**Дуб Старий**

1035



**Розмір:**  
1380x244x8 мм





Дуб Телець

4570



Дуб Козеріг

4567



Дуб Скорпіон

4569



Дуб Діва

4571



Дуб Лев

4568

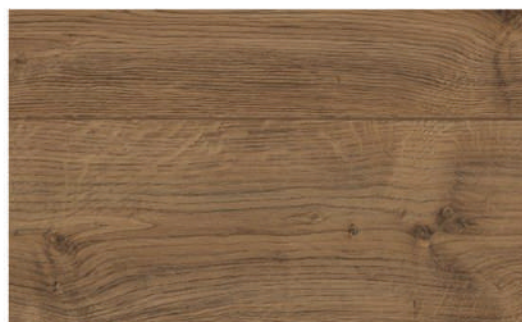

Дуб Терези

4572



Розмір:  
1380x193x10 мм



Дуб натуральний

3125



Дуб сірий

3126



Дуб коричневий

3128



Дуб білий

3201



Дуб тисячолітній коричневий

3531



Дуб літній

3901



Дуб бежевий

3902



Дуб столітній сірий

4175

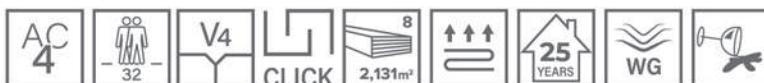

Розмір:  
1380x193x8 мм





Дуб валлійський

4616



Дуб валлійський натуральний

4617

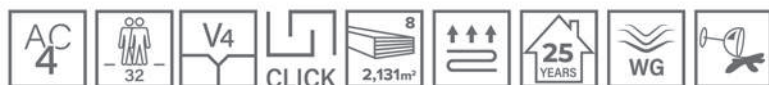

Розмір:  
1380x193x8 мм



Kronotex | Advanced  
Дуб валлійський натуральний  
4617



Дуб літній

3901



Дуб бежевий

3902



Дуб літо натуральний

3903



Дуб літо світло-сірий

3904



Дуб столітній сірий

4175



Дуб валлійський коричневий

4618

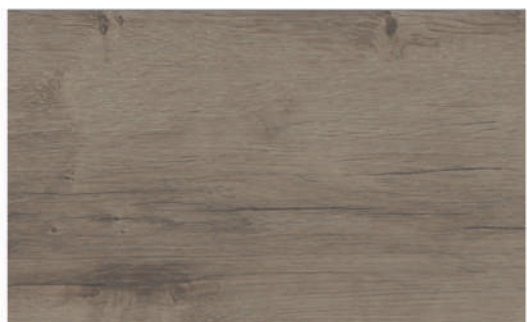

Дуб валлійський сірий

4619



Розмір:  
1380x244x8 мм





Дуб натуральний

3125



Дуб сірий

3126



Дуб коричневий

3128



Дуб столітній бежевий

4176



Дуб зимовий

5261



Розмір:  
1376x193x8 мм



Дуб натуральний

3125



Дуб темно-сірий

3127



Дуб коричневий

3128



Дуб літній сірий

3900



Дуб літній бежевий

3902



Розмір:  
1380x193x10 мм





Дуб коричневий

3128



Дуб тисячолітній

3530



Дуб літній сірий

3900



Дуб літній

3901



Дуб літній бежевий

3902



Розмір:  
1375x188x12 мм









**ПІДЛОГА**  
ВІНІЛОВА (LVT)





Scarlet Oak

22110



French Oak

22116



French Oak

22220



Live Oak

22270



Sandhill Oak

23950



Sandhill Oak

24230



Somerset Oak

24460



Sandhill Oak

24866



Розмір:  
1314x190x3,6 мм



# Echo CLICK

# IVC Group



Major Oak

24870



Sandhill Oak

24935



Розмір:  
1314x190x3,6 мм



IVC Group | Echo CLICK  
French Oak  
22220









**ПІДЛОГА**  
ПАРКЕТНА ДОШКА







## Barlinek

Diana Forest	162
SENSES	163
Decor Line	164
Life Line	167
Pure Line	167
Tastes of Life	170



Дуб Berlin



Дуб Болотний



Дуб Wolfsburg



Дуб Frankfurt



Дуб Goldberg



Дуб Munchen



**Розмір:**  
2200x180x14 мм

**Розмір (Дуб болотний):**  
2200x207x14 мм





Дуб Excite



Дуб Tender



Дуб Sense



Дуб Joy



Дуб Intense



Дуб Harmony



Дуб Touch



Дуб Gentle



Розмір:  
2200x207x14 мм

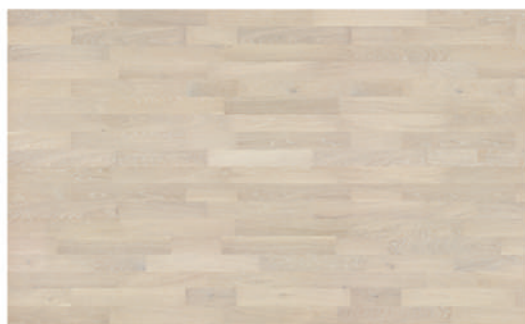

Дуб Pudding Molti



Дуб Honey Molti



Дуб Bianco Molti



Дуб Cappuccino Molti



Ясен Milkshake Molti



Ясен Platinum Molti



Дуб White Pepper Molti



Дуб Banana Song Molti



Розмір:  
2200x207x14 мм





STAY  
Positive



LIFE'S  
A JOURNEY  
ENJOY  
THE  
RIDE.

Come in we're  
**OPEN**



**WARNING:**  
HOLD ON TO YOUR SEAT  
**YOU WILL  
JUST HAVE TO  
FLIRT WITH  
SOMEONE ELSE**

THE BEST  
THINGS IN LIFE  
ARE FREE  
THEY MUST BE  
FREE

BE BOLD  
**FINDING  
YOURSELF  
LIFE IS ABOUT  
CREATING  
YOURSELF**

**TIME TO  
DRINK  
CHAMPAGNE  
AND DANCE  
ON THE  
TABLE**



**BLESSINGS**  
I AM GRATEFUL FOR  
YOU  
FOR YOUR  
SMILES  
FOR YOUR  
LAUGHS  
FOR YOUR  
LOVE

**GO  
FOR  
YOUR  
DREAMS  
YOU  
WON'T  
HAVE  
THE  
ONE  
YOU  
WANT**

**TOUR EIFFEL  
JARDINS de LUXEMBOURG  
OPERA**

**BELIEVE IN  
YOURSELF**



**B  
O  
O  
K**





Дуб Tiramisu Molti



Дуб Cardamomo Molti



Дуб Sunny Molti

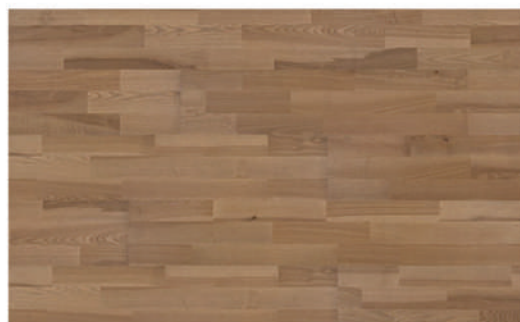

Ясен Windmere Molti



Дуб Marzipan Muffin Molti



Ясен Coffee Molti



Розмір:  
2200x207x14 мм



## Life Line



Ясен Saimaa Multi



Сапела Uluru Multi



## Barlinek



Дуб Amazon Multi



Дуб Askania Multi

Розмір:  
2200x207x14 мм

## Pure Line



Дуб Conchi Piccolo



Дуб Nugat Piccolo

Розмір:  
2200x130x14 мм





Barlinek | Pure Line  
Дуб Nude Grande





Дуб Askania Grande



Дуб Askania Piccolo



Ясен Saimaa Grande



Ясен Coffee Grande



Дуб White Truffle Grande



Ясен Lemon Sorbet Grande



Дуб Nude Grande



**Розмір:**

2200x180x14 мм

**Розмір (Дуб Askania Piccolo):**

2200x130x14 мм



Дуб Biscotti Grande



Дуб Banana Song Grande

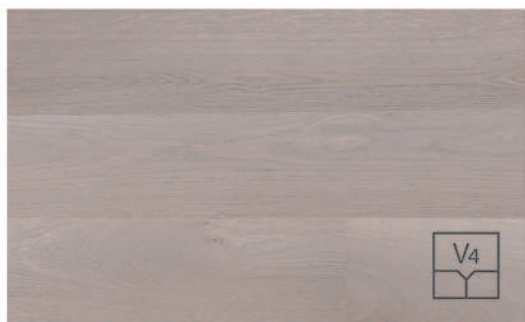

Дуб Marzipan Muffin Grande



Дуб Cheesecake Grande



Дуб Cappuccino Grande



Ясен Milkshake Grande



Ясен Platinum Grande (Meringue)



Дуб Grissini Grande



Розмір:  
2200x180x14 мм



## Tastes of Life

Barlinek

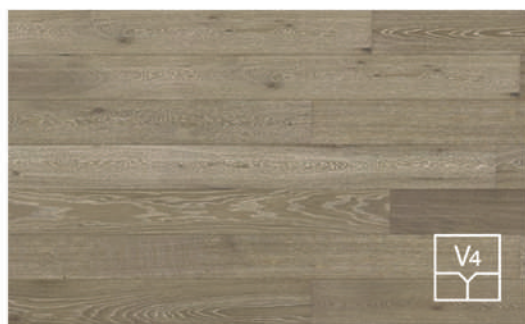

Дуб Tartufo Grande



Дуб Cardamomo Grande

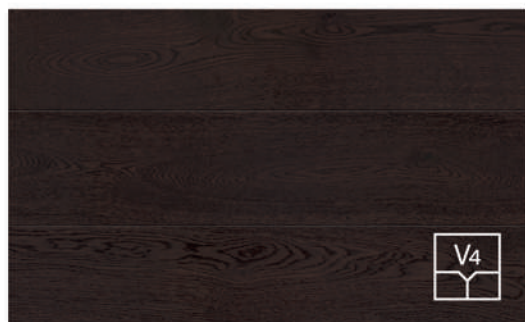

Дуб Affogato Grande



Дуб Pudding Grande



Розмір:  
2200x180x14 мм

## Tastes of Life



Дуб Cheesecake Multi



Розмір:  
2200x207x14 мм









**ПІДЛОГА**  
ТЕРАСНА ДОШКА

# Терасна дошка



Натуральний



Теракот



Венге



Графіт



Антрацит



**Розмір:**  
2200x150x25 мм



**Лага**  
2200x30x40 мм



**Лага посилена**  
2200x50x30 мм



**Кутник**  
2200x25x55 мм



**Кутник**  
2200x40x40 мм



**Стовбець**  
2200x50x50 мм



**Заглушка**  
150x24 мм



**Кліпса монтажна**



**Шуруп універсальний**





Терасна дошка  
Натуральний









**ПІДЛОГА**  
ЛІНОЛЕУМ







**IDEAL**

**ivc group**

**ЛИНОПЛАСТ™**

## IDEAL

LIFE	180
VOYAGE	181
FLASH	182
GLORY	184
AVANTA	185
STARS	185
RECORD	186
PIETRO	186
ULTRA	188
STRIKE	189
IMPULSE	190

## IVC Group

ECO	192
ECOTEX	192
KIERLO	193
NEO	194
NEOTEX	195
BINGO	196
TEXMARK	197
GOLF	198
MARS	199

## Лінопласт

Стандарт   Комфорт   Автолін	200
------------------------------	-----

<b>Технічні характеристики</b>	202
--------------------------------	-----

# IDEAL

# LIFE



DANIELA 1



DANIELA 2



DVOR 1



FLAME OAK 1



FLAME OAK 2



JULE 2



JULE 4



GRAF 5



INSBRUK 1



INSBRUK 3



ITALIAN OAK 1

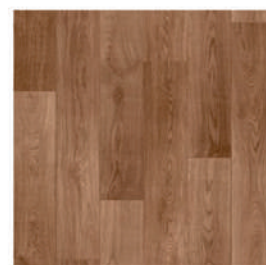

ITALIAN OAK 2

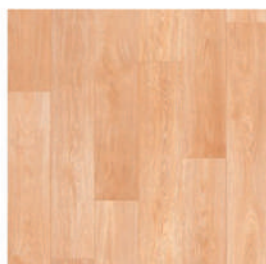

ITALIAN OAK 3



Товщина:  
2,50 мм



# VOYAGE

# IDEAL



AUSTRALIAN PINE 1



AUSTRALIAN PINE 2



AUSTRALIAN PINE 3



AZHUR 2



COLUMBIAN OAK 5



COLUMBIAN OAK 9



RAFAEL 1



RAFAEL 2



RON 1



RON 2



AUSTRALIAN PINE 4



BREST 2



LUKAS 1



LUKAS 2



TORES 3



Товщина:  
3,00 мм

# IDEAL

# FLASH



AVENTURA 1

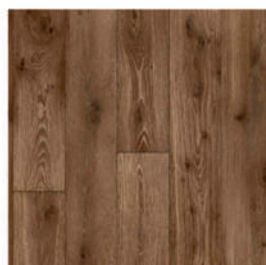

AVENTURA 2



AVENTURA 3

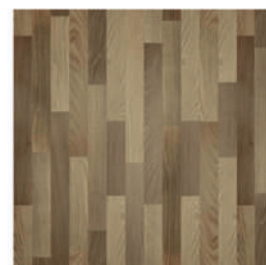

DALTON 1



DALTON 8



LIVERPOOL 3



LIVERPOOL 4



MOSCOW 3

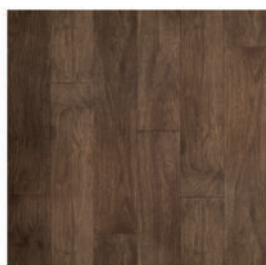

TACO 1



TACO 2



TOYS 1

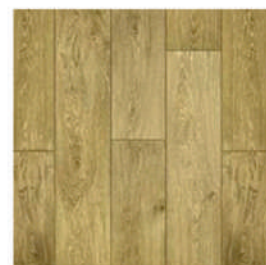

VEGAS 3



VEGAS 5



VEGAS 6



Товщина:  
2,20 мм





IDEAL | FLASH  
TOYS 1



# IDEAL

# GLORY



KANSAS 1



KANSAS 2



PURE OAK 6



PURE OAK 11



PURE OAK 12



NORDIC OAK 4



NORDIC OAK 4



NORDIC OAK 4



CORTE 1



CORTE 2



CARPATIAN OAK 1



CARPATIAN OAK 3



Товщина:  
3,30 мм



IDEAL | GLORY  
CARPATIAN OAK 1



# AVANTA

# IDEAL



KASABLANKA 5

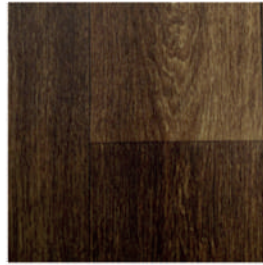

GRANADA 1



GRANADA 2



KARUZO 1



KARUZO 2



KARUZO 3



KORTES 1



KORTES 4



Товщина:  
2,50 мм

# STARS

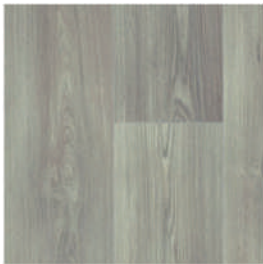

COLUMBIAN OAK 1



CRACKED OAK 1



KANSAS 1



PURE OAK 1



PURE OAK 2



Товщина:  
2,90 мм

# IDEAL

# RECORD

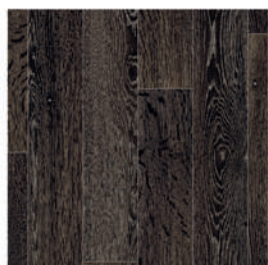

GOLD OAK 2



PURE OAK 1



PURE OAK 2



PURE OAK 3



PURE OAK 4



VISIT 6



VISIT 7



KRAFT OAK 1



KRAFT OAK 2



DREAMS 1

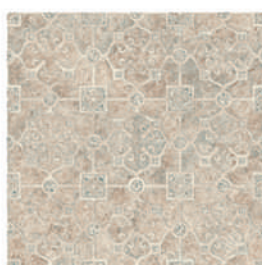

ELROND 1

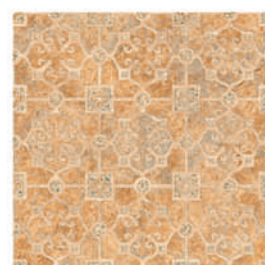

ELROND 3



Товщина:  
4,50 мм

# PIETRO



CUBAN OAK 903M



HAVANNA OAK 634M

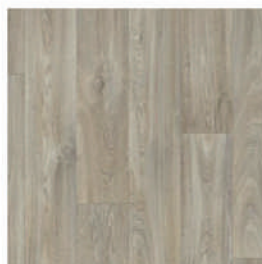

HAVANNA OAK 696L



WHITE OAK 116S



Товщина:  
2,25 мм





IDEAL | RECORD  
PURE OAK 4



# IDEAL

# ULTRA



COLUMBIAN OAK 1



COLUMBIAN OAK 2



COLUMBIAN OAK 4



COLUMBIAN OAK 10



CRACKED OAK 1



CRACKED OAK 2



CRACKED OAK 5



EMPIRE 1



EMPIRE 3



TISA 1



VALS 1



COUNTRY OAK 1



COUNTRY OAK 3



LEAR 1



TORRES 1



TORRES 2



Товщина:  
4,80 мм



# STRIKE

# IDEAL

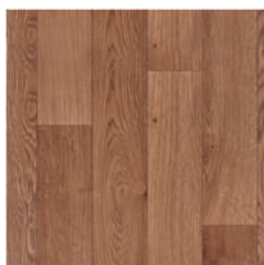

GOLD OAK 1



GOLD OAK 5



HAVANNA OAK 1



HAVANNA OAK 7



HAVANNA OAK 8



TOKEN 1



TOKEN 2

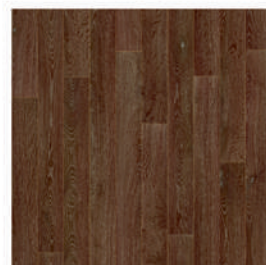

GOLD OAK 9



HAVANNA OAK 9



JULE 1



JULE 3



Товщина:  
2,00 мм



IDEAL | STRIKE  
HAVANNA OAK 8



# IDEAL

# IMPULSE



INDIAN OAK 2



INDIAN OAK 4

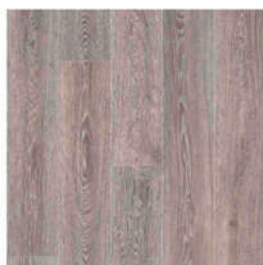

INDIAN OAK 5



MAMBO 2



PEPPER OAK 3



PEPPER OAK 4



BREST 1



BREST 3



DREAMS 2



DREAMS 3



RICO 3



Товщина:  
2,20 мм



IDEAL | IMPULSE  
RICO 3





IDEAL | IMPULSE  
INDIAN OAK 5





ASPIN 505



ASPIN 545

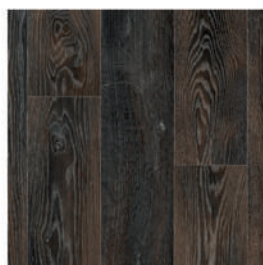

ASPIN 561



ARDECHE 796



BOUDOIR 549



BELISE 595



CHATEL 531



CHATEL 593



SKIFF 543



VITA 531



Товщина:  
2,00 мм

ECOTEX



ASPIN 505



ASPIN 545



ASPIN 561



BELISE 595



Товщина:  
2,10 мм



## ECOTEX

## IVC Group



CHATEL 531



CHATEL 593



CHIANTI 503



CHIANTI 532



GALERIE 503



SKIFF 543



VITA 531



Товщина:  
2,10 мм

## KIERLO



ASPIN 565



BELISE 533



BELISE 564



CARNIVAL 554



CARNIVAL 596



MORZINE 593



VITA 545



Товщина:  
2,00 мм



CHANIN 9



CHANIN 45



CHIANTI 594



COLORADO D 509



COLORADO D 553



GALERIE 503



GALERIE 593

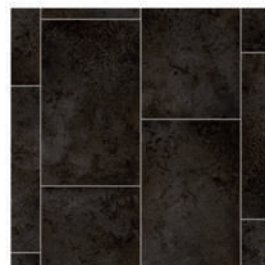

GALERIE 599



LAGUNA OAK T01



LAGUNA OAK T50

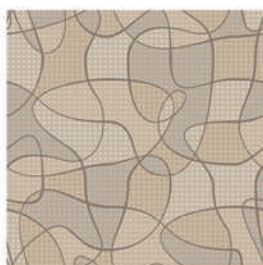

LINER 30



GRASS 25

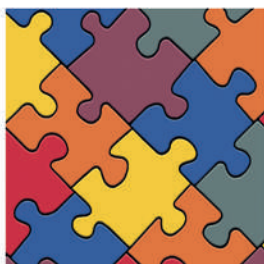

PUZZLE 50



TRAVEL 42



TRAFFIC 50



Товщина:  
2,50 мм





AUDREY 537



BRAZZA 545



BOURBON 532



BOURBON 596



BRAZZA 508



CAMARGUE 537



CHOCOLAT 549



CHOCOLAT 592



JUNGLE 509



JUNGLE 540



LIVADIA 530



LIVADIA 535



MORZINE 547



MORZINE 701



TORONTO 506



TORONTO 533



OLERON OAK 530



Товщина:  
2,50 мм



CAMARGUE 784



CHAVIN 507



CHAVIN 534



CHAVIN 593



ESTETICA OAK 540



JUNGLE 560



MAJORIE 508



MAJORIE 535

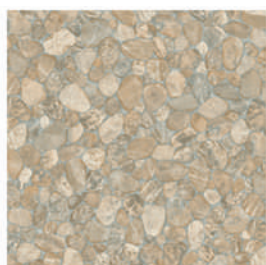

MIKADO 35



MIKADO 94



NURIA 583



POMPEI D T37



SATIN OAK 504



SATIN OAK 561



SATIN OAK 750



STUTTGART 532



STUTTGART 581



TORONTO 509



TORONTO 594



Товщина:  
2,80 мм





ARDECHE 591



MORGANE 83



JACOBSEN W32



JACOBSEN W36



JACOBSEN W95



RAVENNA PINE 502



RAVENNA PINE 590



RAVENNA PINE 742



SATIN OAK 704



SATIN OAK 750



SATIN OAK 790



STOCKHOLM 732



STOCKHOLM 741



STOCKHOLM 761



TRAVEL 535



WINTER OAK 44



WINTER OAK 04



WINTER OAK 92



Товщина:  
2,80 мм



ACCONA 990



BISAN 542



BISAN 594



CASTANIE 503



CASTANIE 542



LANDSCAPE 580



LANDSCAPE 591



LANDSCAPE 542



LIVADIA 536



TUNDRA 502



TUNDRA 554

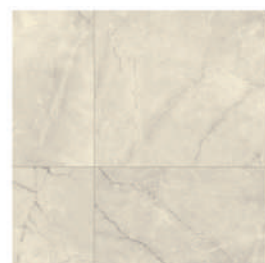

VENATO T01



VENATO T30



WINTER OAK 830



WINTER OAK 841



WINTER OAK 891



Товщина:  
3,00 мм





MUSIC 614



MUSIC 633



MUSIC 634



MUSIC 652



MUSIC 675



MUSIC 691



MUSIC 693



MUSIC 696



OLERON OAK T05



OLERON OAK T33



Товщина:  
2,30 мм



IVC Group | MARS  
MUSIC 696





ДОШКА 074-3



ДОШКА 067-4

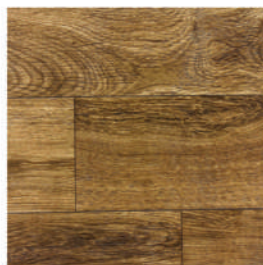

ДОШКА 067



ЩИТОВИЙ

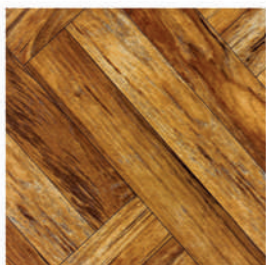

ЯЛИНА ВУЗЬКА



ДОШКА НОВА-056

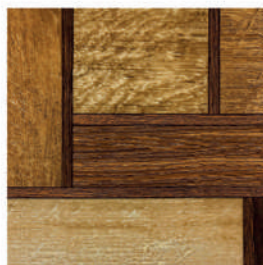

КВАДРАТ



КРИТ



ЛЕГЕНДА



ВІКТОРІЯ



ПАЛУБА ДУБ СВІТЛИЙ



ПАЛУБА ДУБ ТЕМНИЙ



ПАЛУБА ТЕМНА



ПАЛУБА СВІТЛА



ЛІДІЯ



КАНТРИ СВІТЛИЙ



КАНТРИ ТЕМНИЙ



РЕТРО



ДОШКА 069



ДОШКА 069-2



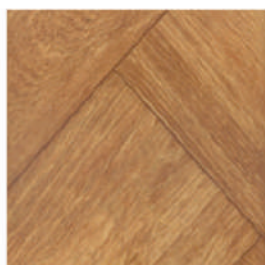

ЯЛИНА ШИРОКА



РОМБ СВІТЛИЙ



КРИХТА СІРА



ДОШКА КОРИЧНЕВА 081-1



ДОШКА БЕЖЕВА 081-4

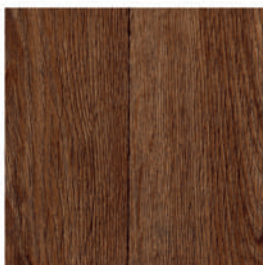

ДОШКА КОРИЧНЕВА 082-2



ДОШКА СІРА 082-5

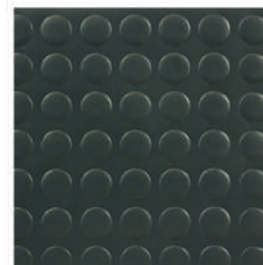

СІРИЙ 016

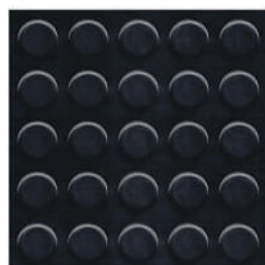

ЧОРНИЙ 017

## Стандарт



Товщина:  
2,5 мм

## Комфорт



Товщина:  
2,5 мм

## Автолін

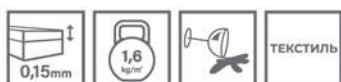

Товщина:  
1,8 мм

**ТЕХНІЧНІ ХАРАКТЕРИСТИКИ**

Колекція	Товщина, мм	Товщина захисного шару, мм	Вага, кг/м <sup>2</sup>	Основа	Структура
LIFE	2,50	0,20	1,5	піна	тиснення
VOYAGE	3,00	0,25	2	піна	тиснення
FLASH	2,20	0,15	1,4	піна +PES	тиснення
GLORY	3,30	0,30	2,1	піна +PES	live
AVANTA	2,50	0,15	1,3	піна +PES	тиснення
STARS	2,90	0,40	1,95	піна +PES	live
RECORD	4,50	0,35	3	піна	live
PIETRO	2,25	0,25	1,7	піна	live
ULTRA	4,80	0,40	2,6	піна +PES	live
STRIKE	2,0	0,40	1,75	піна	тиснення
IMPULSE	2,20	0,45	1,85	піна	тиснення



Колекція	Товщина, мм	Товщина захисного шару, мм	Вага, кг/м <sup>2</sup>	Основа	Структура
ECO	2,00	0,15	1,4	піна	live
ECOTEX	2,10	0,15	1,4	піна +PES	live
NEO	2,50	0,20	1,6	піна	live
NEOTEX	2,50	0,20	1,7	піна +PES	live
BINGO	2,80	0,20	1,75	піна	live
TEXMARK	2,80	0,40	1,95	піна +PES	live
GOLF	3,00	0,25	1,9	піна	live
KIERLO	2,00	0,40	1,6	піна	live
MARS	2,30	0,60	2,2	піна	тиснення чіпсований



Колекція / Характеристики	Товщина, мм	Товщина захисного шару, мм	Вага, кг/м <sup>2</sup>	Основа	Структура
Стандарт	2,50	0,15	1,2	текстиль	тиснення
Комфорт	2,50	0,15	0,9	текстиль	тиснення
Автолін	1,80	0,15	1,6	текстиль	тиснення





IDEAL | ULTRA  
CRACKED OAK 2









# ПІДЛОГА

КОВРОЛІН | ШТУЧНА ТРАВА

**TURBO**

**BETAP**



74



78

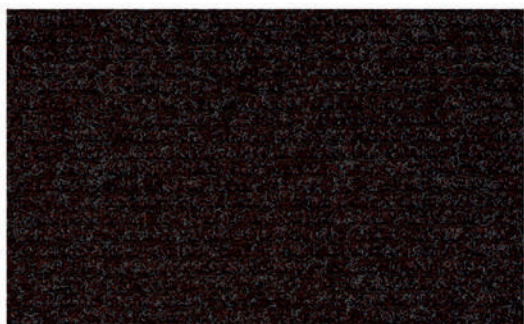

97



**Розмір:**  
800/1000/1200/2000x7,5 мм

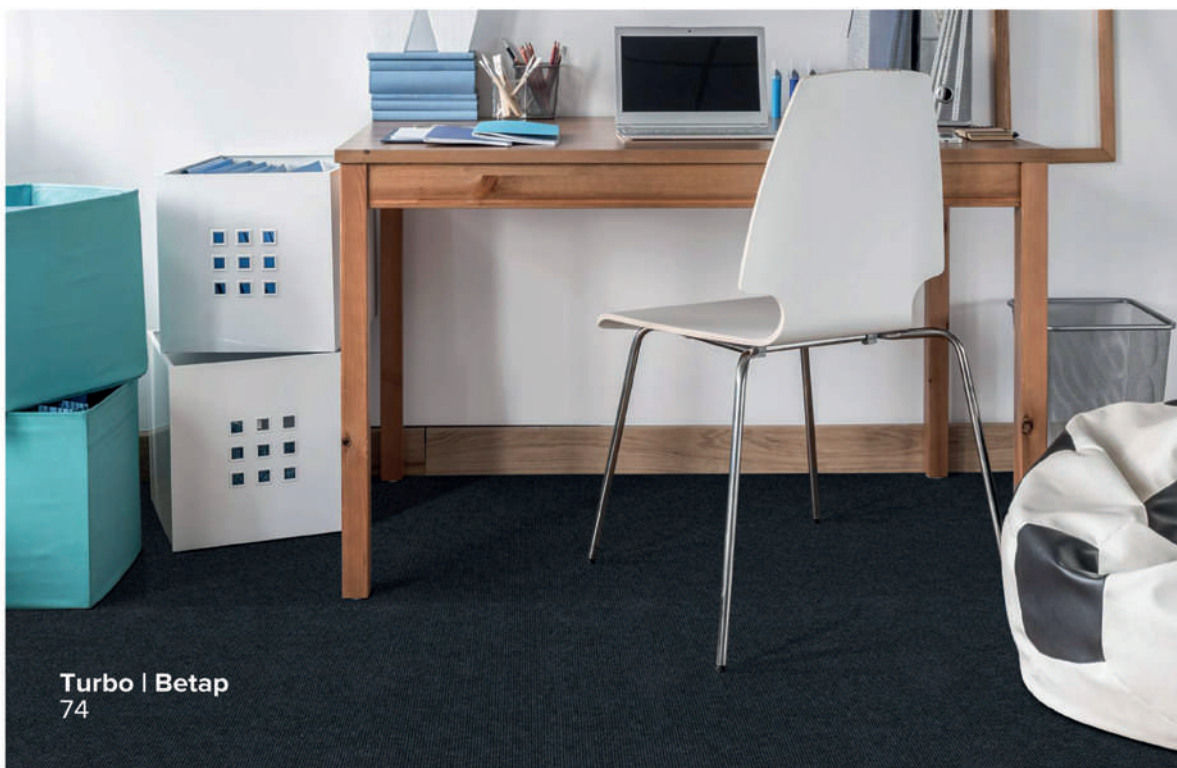

Turbo | Betap  
74



# ШТУЧНА ТРАВА



**Розмір:**  
2000/4000x5 мм



Штучна трава







**ПІДЛОГА**  
СУПУТНІ ТОВАРИ









## Профіль

Деко-профіль	212
--------------	-----

## Плінтус

Barlinek	214
Korner	216
Korner   EVO	218
Premium Decor	220
OMiC	222

Підкладка	224
-----------	-----

Клей   Засоби для догляду за підлогою	225
---------------------------------------	-----

## Деко-профіль

## Алюмінієві профілі

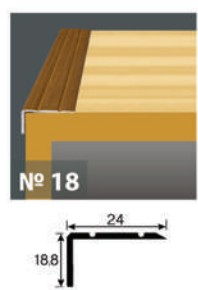
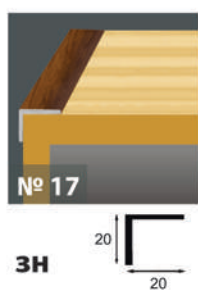
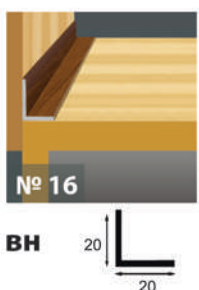
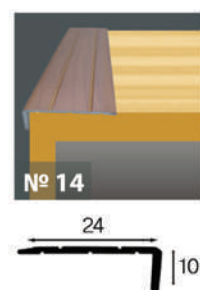
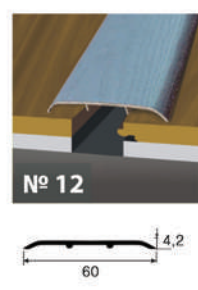
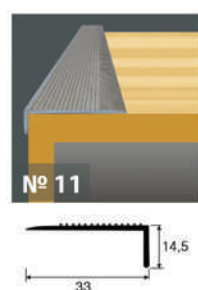
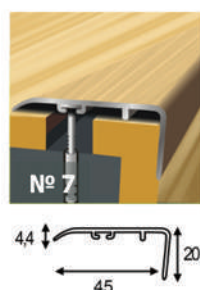
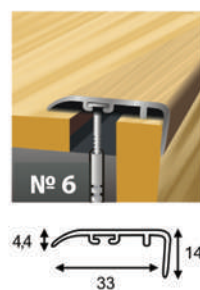
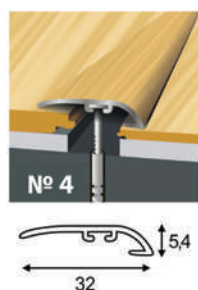
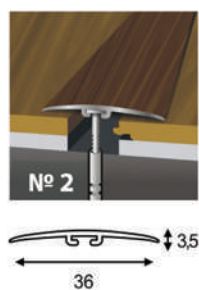
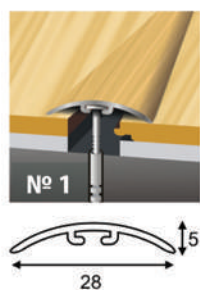

Довжина:  
0,9; 1,8; 2,7 м

## Профілі з гумовою вставкою

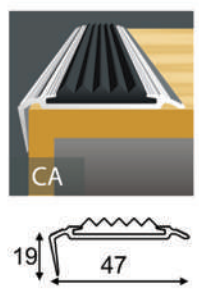

Довжина:  
1; 2; 3 м



## Алюмінієві профілі

## Деко-профіль

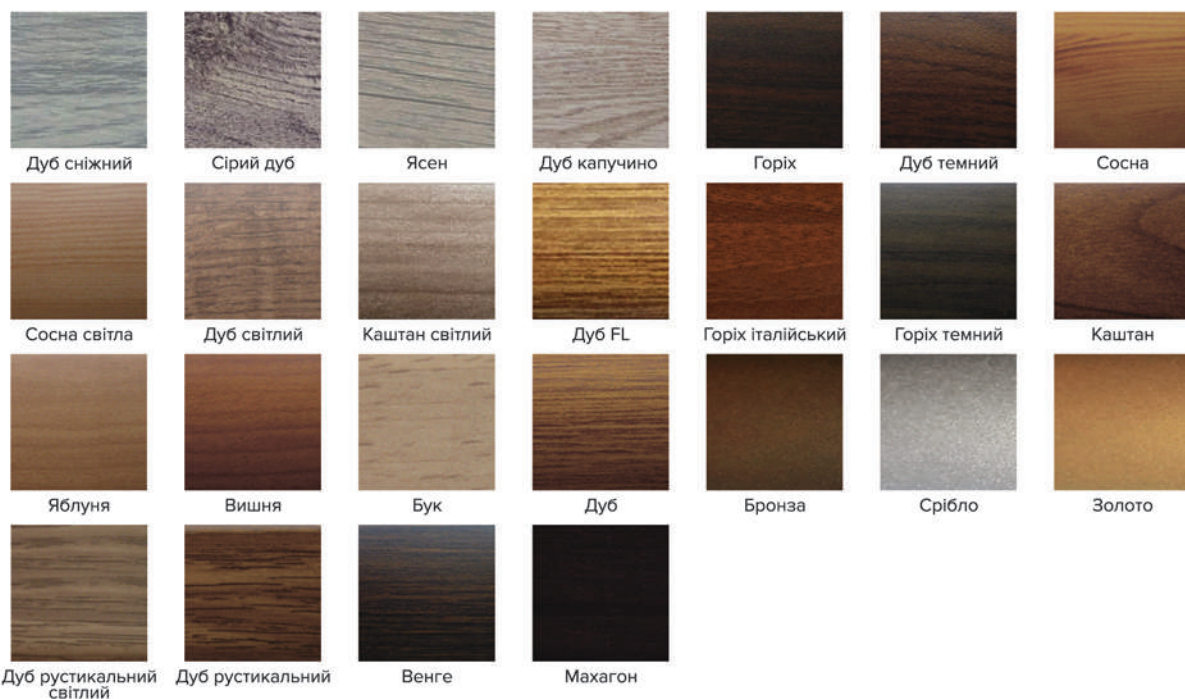



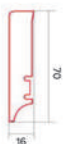

**PW70**  
P7027362A



**PW7C**  
P7C27362A



**PW90**  
P9027362A



**PW95**  
P9527362A



**PW92**  
P9227362A



**PW9H**  
P9H27362A



**P78**  
P7801011A



**P30**  
P3001011A



**P60**  
P6001011A

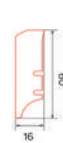

**P50**  
P5001011A



**P61**  
P6101011A

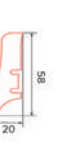

**P20**  
P2001011A



**P10**  
P1001011A

**Довжина:**  
2200 мм



Біла плівка



Тендер



Harmony



Дуб лак



Глянцевий лак



Ясен лак

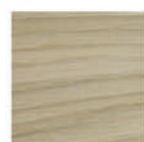

Дуб біла олія



Ясен білий матовий лак



Platinum

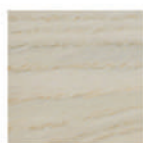

Gentle

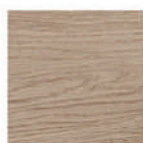

Sense

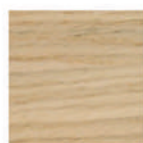

Дуб білий мат



Дуб олія

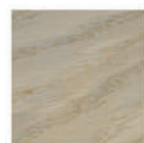

Дуб Touch



Талі



Терра



Дуб темний



Дуб Excite



Антик



Дуб Olive



Дуб медовий



Сапелла



Дуб еспресо



Беріл



Ясен кава

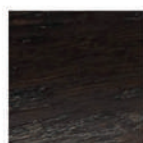

Венге



# Плінтус



Кліпса для монтажу на стінах



Кліпса монтажна для підлоги

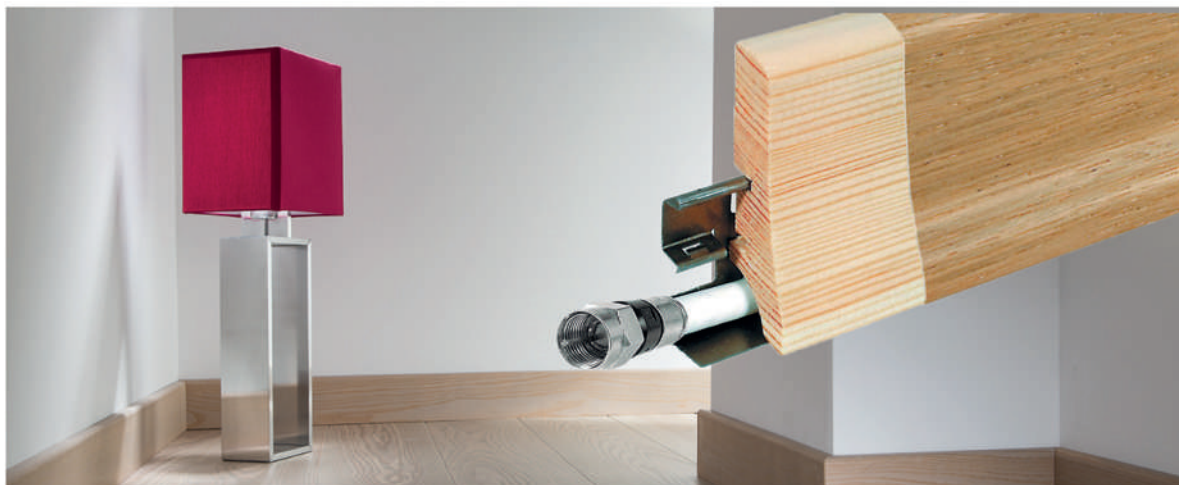

Barlinek  
Глянцевий лак



**Дуб білий**  
25-521-0-400



**Срібно-сірий**  
25-521-0-403



**Каштан Жирона**  
25-521-0-406



**Сосна білена**  
25-521-0-412



**Очерет світлий**  
25-521-0-408



**Мозаїка світла**  
25-521-0-413



**Мозаїка темна**  
25-521-0-414



**Дуб антик**  
25-521-0-415



**Дуб андійський**  
25-521-0-417



**Бук натуральний**  
25-521-0-423



**Бук золотий**  
25-521-0-424



**Дуб білий**  
25-521-0-425



**Дуб Херитач**  
25-521-0-426



**Дуб престиж**  
25-521-0-427



**Дуб вінтаж**  
25-521-0-428



**Дуб королівський**  
25-521-0-429



**Дуб**  
25-521-0-433



**Дуб дачний**  
25-521-0-432



**Дуб світлий**  
25-521-0-431



**Дуб Саттер**  
25-521-0-434



**Дуб натуральний**  
25-521-0-435



**Дуб рустикальний**  
25-521-0-436



**Дуб золотий**  
25-521-0-437



**Венге**  
25-521-0-439



**Тигрове дерево**  
25-521-0-444



**Вільха червона**  
25-521-0-442



**Вільха темна**  
25-521-0-441



**Горіх темний**  
25-521-0-446



**Розмір:**  
52x26x2500 мм





**Горіх**  
25-521-0-470



**Черешня**  
25-521-0-460



**Дуб Саттер 742**  
25-521-0-457



**Дуб північний**  
25-521-0-456



**Дуб негре**  
25-521-0-484



**Дуб Магнус**  
25-521-0-483



**Венге благородний**  
25-521-0-481



**В'яз канадський**  
25-521-0-480



**Горіх Венеція**  
25-521-0-492



**Дуб Дартфорд**  
25-521-0-489



**Ясен сірий**  
25-521-0-485



**Клен**  
25-521-0-499



**Розмір:**  
52x26x2500 мм



Внутрішній кут



Зовнішній кут



З'єднувач



Закінчення





**Дуб ексклюзив**  
25-71-0-022E



**Дуб хаскі**  
25-71-0-014E



**Дуб жасминовий**  
25-71-0-013E



**Дуб Леонардо**  
25-71-0-007E



**Дуб опалений**  
25-71-0-009E



**Дуб рустикальний**  
25-71-0-021E



**Дуб скальний**  
25-71-0-005E



**Дуб соул**  
25-71-0-019E



**Дуб шляхетний**  
25-71-0-020E



**Ясен білий**  
25-71-0-017E



**Гіккоре Червона Ріка**  
25-71-0-006E



**В'яз**  
25-71-0-016E



**Дуб античний**  
25-71-0-010E



**Дуб чілаут**  
25-71-0-011E



**Горіх модерн**  
25-71-0-015E



**Дуб пастельний**  
25-71-0-018E



**Горіх блюз**  
25-71-0-008E



**Сандалове дерево**  
25-71-0-004E



**Алюміній**  
25-71-0-002E



**Білий**  
25-71-0-001E



**Дуб замковий**  
25-71-0-029E



**Наварра**  
25-71-0-031E



**Фреска**  
25-71-0-030E



**Дуб Ніке**  
25-71-0-025E



**Дуб Болдер**  
25-71-0-026E



**Дуб кардамон**  
25-71-0-032E



**Дуб Аспен**  
25-71-0-028E



**Венге**  
25-71-0-023E



**Розмір:**  
70x20,7x2500 мм



# Плінтус



**Дуб корона**  
25-71-0-027E



**Дуб алебастр**  
25-71-0-024E



**Розмір:**  
70x20,7x2500 мм



Внутрішній кут



Зовнішній кут



З'єднувач



Закінчення





**Дуб білений**  
325м



**Дуб сицилійський**  
257м



**Дуб Капрі**  
336м



**В'яз срібний**  
312м



**Дуб рустикальний**  
369м



**Дуб Ліон**  
356м



**Сосна**  
235м



**Дуб опалений**  
366м



**Дуб кубинський**  
240м



**Дуб натуральний**  
234м



**Клен**  
289м



**Бук**  
221м



**Дуб бурштиновий**  
229м



**Горіх світлий**  
292м



**Дуб престиж**  
241м



**Горіх**  
271м



**Вільха**  
242м



**Херігач**  
226м



**Махонь**  
293м



**Венге**  
239м



**Дуб північний**  
252м



**Дуб античний**  
224м



**Ясен**  
316м



**Дуб мокко**  
283м



**Білий**  
302м



**Розмір:**  
60x23x2500 мм



# Плінтус

## Premium Decor



Внутрішній кут



Зовнішній кут



З'єднувач



Закінчення



Premium Decor  
Дуб кубинський



Silk matt



Розмір:  
80x10x2200 мм



Silk matt



Дуб венге



Дуб сонома



Дуб Кембридж



Розмір:  
80x16x2400 мм



Silk matt



Дуб графіт



Дуб білий



Дуб бордо



Дуб б'янка



Дуб венге



Дуб натуральний



Дуб Персей



Дуб Філадельфія



Ферум



Білий структурний



Розмір:  
80x19x2400 мм



# Плітус МДФ

OMiC



Silk matt



Білий структурний



Дуб amber



Дуб ash



Дуб бордо



Дуб б'янка



Дуб венге



Дуб натуральний



Дуб Філадельфія



Розмір:  
100x19x2400 мм



Кляймер для кріплення  
плітуса



OMiC  
Дуб amber

## Підкладка



### Підкладка зі спіненого поліетилену

Рекомендовано для ламінату  
2/3/4/5/8/10 мм – 50 м<sup>2</sup>

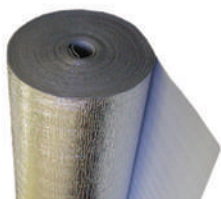

### Підкладка ламінована

Рекомендовано для ламінату  
2/3/4/5 мм – 50 м<sup>2</sup>



### Підкладка коркова Barlinek

Рекомендовано для паркетної дошки  
10 м x 2 м x 2 мм



### Підкладка Korner LVT Grip Protector

Рекомендовано для LVT  
15/20 м x 1 м x 1,5 мм

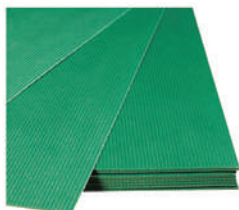

### Підкладка листова полістирольна ProFloor

Рекомендовано для ламінату  
1 м x 0,5 м x 2/3/4/5 мм



### Екопідкладка листова полістирольна StarFloor

Рекомендовано для ламінату  
1 м x 0,5 м x 3/5 мм

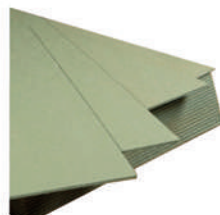

### Підкладка екоплита Barlinek

Рекомендовано для паркетної дошки  
0,79 м x 0,59 м x 3/4/5,5/7 мм

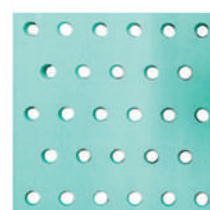

### Підкладка листова з перфорацією ProFloor

Рекомендовано для ламінату  
1 м x 0,5 м x 3 мм



Підкладка зі спіненого поліетилену



# Клей | Засоби для догляду за підлогою



## Грунтівка Barlinek 1G 950

5 кг/1 шт.  
 Призначення: для підготовки (грунтування) цементних, гіпсових і бетонних основ перед приклеюванням паркету за допомогою клею 1K 950.  
 Слугує для збільшення адгезії клею до основи, зміцнює верхній шар основи.  
 Витрата: 90-200 г/м<sup>2</sup>.



## Клей Barlinek 1K 950

Призначення: для приклеювання до основи багат шарової дошки, дошки із масива деревини, паркетної мозаїки, традиційного паркету, шарового, промислового (товщиною 16-22 мм), екзотичного, з'єднаного «Шип-паз». Для цементних, самовирівнюючих (гіпсових), стяжок з бетону, плит ДСП і перешліфованих плит OSB. Підходить до підлоги з підігрівом.  
 Витрата: 900-1400 г/м<sup>2</sup>



## Клей КС-3 Мальва

1,5/3/7/15/60 кг/1 шт.  
 Призначення: для приклеювання лінолеуму і паркету, відмінно склеює керамічні плитки і дерево.  
 Витрата: 0,7-1,1 кг/м<sup>2</sup>



## Клей Werner Muller Тип А, 44 г

Призначення: для холодного зварювання швів лінолеуму (ПВХ).  
 Витрата: 1 уп./15-20 м



## Wash Care Barlinek, 1л

Призначення: концентрат для щоденного миття дерев'яних підлог, оброблених олією. Відновлює поверхню і захищає її від повторного забруднення. Має протиковзальні властивості.  
 Витрата: 100 мл./5 л води



## Magic Cleaner, Barlinek, 1л

Призначення: концентрат для очищення сильно забруднених і жирних підлог, а також підлог перед відновленням.  
 Витрата: 1:10



## Wax Care Barlinek, 1л

Призначення: засіб для першого і періодичного догляду за дерев'яними підлогами, покритими натуральними оліями. Має гідрофобні властивості. Екологічно чистий продукт



## Зварювальний шнур для лінолеуму IDEAL, 4 мм





Barlinek | Pure Line  
Ясен Coffee Grande



# Умовні позначення

## Клас зносостійкості



## Клас стирання



## Основа



## Фаска



2-стороння фаска



4-стороння фаска



Мікрофаска

## Кількість смуг



Односмугова дошка



Трисмугова дошка

## Тип замка



## Структура



Структура деревини



Синхронна структура



Структура дерева із блиском



Структура натурального дерева



Спеціальна структура дерева



Матова структура дерева



Структура з сатиновим ефектом



Структура з ефектом потертості щіткою



Структура з ефектом використаної деревини



Структура дерева



3D-структура



Синхронна структура дерева



Матове покриття



Водостійкість



Відштовхує бруд



Для приміщень з підвищеною вологістю



Кількість дощок та м<sup>2</sup> в упаковці



Кількість штук в упаковці



Загальна вага



Товщина захисного шару



Висота ворсу



Ширина рулона



Натуральна деревина



Гарантія



Для підлоги з підігрівом



Стійкість до ультрафіолету



Стійкість до температурних коливань



Для сходів







# СТІНИ

ПАНЕЛІ









## ПВХ-ПАНЕЛІ

### RIKO

Пластикові панелі	232
Пластикові панелі LUX	233
Exclusive	234
ES	234
Le Gran	235
Riko	236
Divo	236
Профілі до ПВХ-панелей	238
Схема монтажу ПВХ-панелей	238

### GRACE

Grace	239
-------	-----

## МДФ-ПАНЕЛІ

### OMiC

Стандарт	242
Тріумф	243
Тріумф LUX	243
Тріумф (ПВХ)	244
Преміум	244

### RIKO

МДФ-панелі	246
------------	-----



Зебрано  
ES 07.01

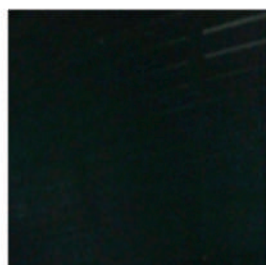

Чорний лак  
RL 3081

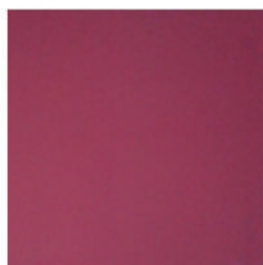

Бордо лак  
RL 3082



Біла матова  
RL 3073

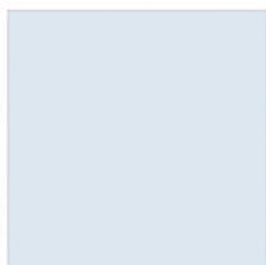

Сніжний лак  
RL 3086



Перламутровий блиск  
RL 3124

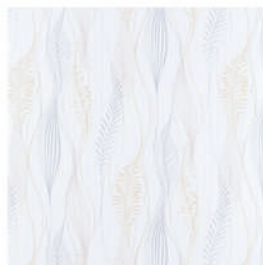

Ілюзія  
ES 07.23

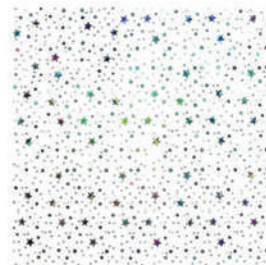

Зоряне небо  
RL 3032.7



Чумацький шлях  
RL 3030.7

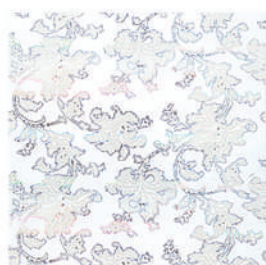

Ніжність  
RL 3010.7

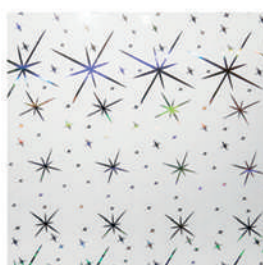

Галактика біла  
RL 3033.7



Небо  
ES 07.10

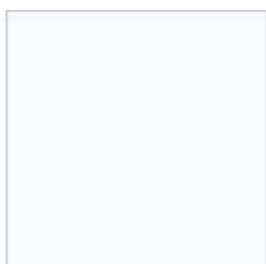

Білий лак  
RL 3071



Зоряне небо синє  
ES 07.30

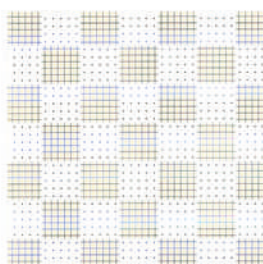

Сатин люкс  
ES 07.22

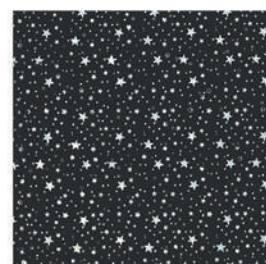

Зоряне небо чорне  
ES 07.31



Азалія голуба  
D 07.37



Азалія помаранчева  
D 07.35



Орхідея помаранчева  
RL 3080.7



Квадро  
ES 07.14



Розмір:  
7x250x6000 мм



## Пластикові панелі

RIKO



Прованс  
RL 3040.7

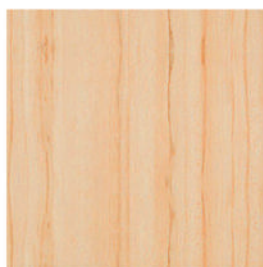

Липа  
ES 07.20



Ротанг  
ES 07.15



Дуб альба  
ES 07.16

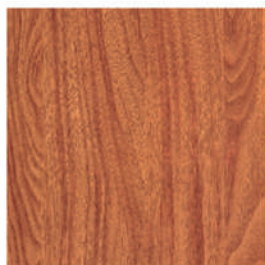

Вишня королівська  
D 07.50



Розмір:  
7x250x6000 мм

## Пластикові панелі LUX



Білий

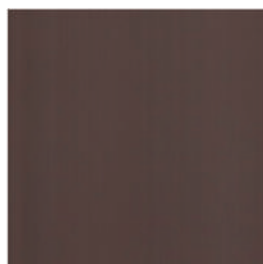

Коричневий



Розмір:  
8x100x6000 мм



Ніцца чорний  
EX 07.08



Марсель чорний  
EX 07.05



Ліон чорний  
EX 07.02



Ніцца графіт  
EX 07.12



Марсель графіт  
EX 07.11



Ліон графіт  
EX 07.10



Ніцца сірий  
EX 07.09



Марсель сірий  
EX 07.06



Ліон сірий  
EX 07.03



Ніцца білий  
EX 07.07



Марсель білий  
EX 07.04



Ліон білий  
EX 07.01



Розмір:  
7x250x6000 мм

ES



Фрістайл  
ES 08.07

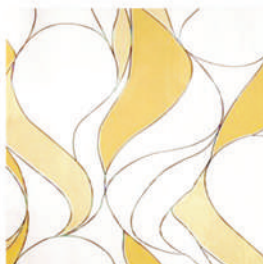

Гармонія  
ES 08.08

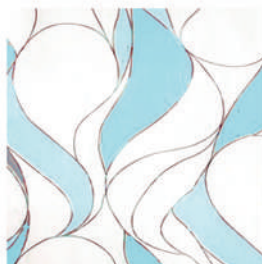

Гармонія небесна  
ES 08.09



Розмір:  
8x250x6000 мм





Індустріал дарк  
L 03.49



Кантрі  
L 03.15



Монбланк  
L 03.12



Дуб скандинавський  
L 03.52



Дуб гранд сірий  
L 03.51



Дуб гранд  
L 03.50



Манхеттен  
L 03.45



Меланж  
L 03.44



Золото інків  
L 03.43



Міраж  
L 03.38

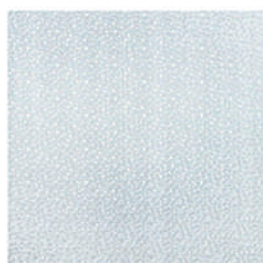

Піксель  
L 03.34



Грація  
L 03.21



Арктика  
L 03.41



Вінтаж  
L 03.40

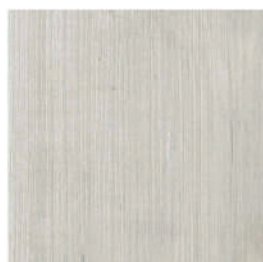

Арізона  
L 03.46



Розмір:  
8x250x6000 мм



Кут універсальний ПВХ Le Gran



Розмір:  
1x23,5x23,5x2700 мм



Біла класика  
RL 3004

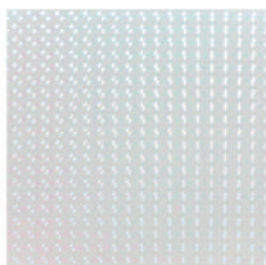

Перлина  
RL 3134



Версаль  
RL 3128



Акація  
RL 3127



Флоренція  
RL 3126



Елегант  
RL 3125



Ясен  
RL 3042



Ф'южн  
RL 3026

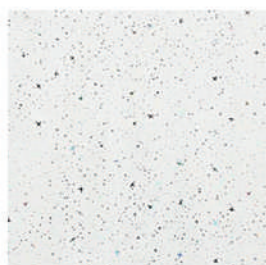

Біла ніч  
RL 3013



Дуб морений  
RL 3130



Ясен білий  
RL 3045



Розмір:  
8x250x6000 мм



Дюна  
D 06.63



Старий замок  
D 06.58



Арабеска  
D 06.57

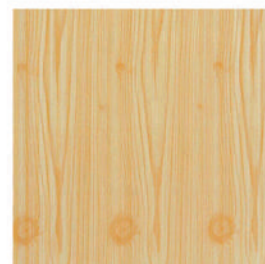

Сосна шліфована  
D 06.51



Розмір:  
8x250x6000 мм





Пастель  
D 06.29



Мозаїка  
D 06.28



Абстракція  
D 06.26

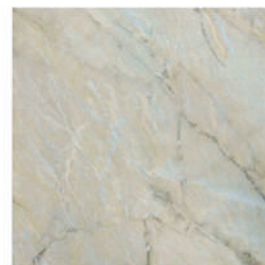

Білий мармур  
D 06.18



Квіткова гравюра матова  
D 06.04



Розмір:  
8x250x6000 мм



RIKO | Divo  
Старий замок

# ПРОФІЛІ ДО ПВХ-ПАНЕЛЕЙ

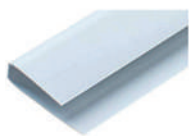

Профіль стартовий  
L-старт

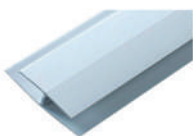

Профіль з'єднувальний  
H-з'єднання

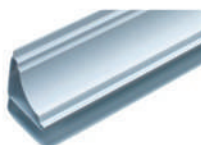

Карниз стельовий  
P-плінтус

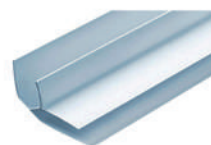

Кут внутрішній

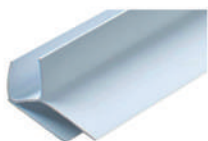

Кут зовнішній



Кут прямий



Профіль торцевий  
F-профіль



Монтажна рейка

# СХЕМА МОНТАЖУ ПВХ-ПАНЕЛЕЙ

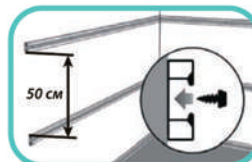
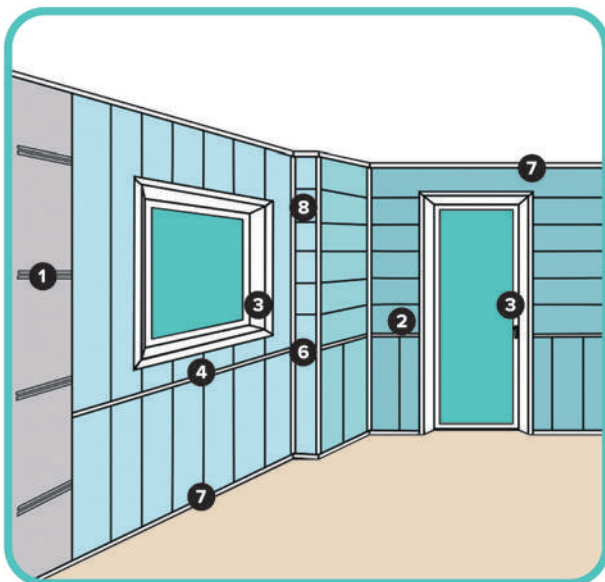

- 1 - Монтажный профиль
- 2 - Профіль стартовий
- 3 - Профіль «F»
- 4 - Профіль з'єднувальний
- 5 - Кут внутрішній
- 6 - Кут зовнішній
- 7 - Плінтус
- 8 - Кут універсальний

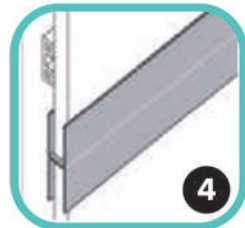
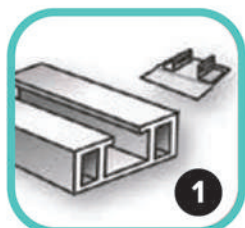





Орхідеї  
973x492 мм



Кавказ  
960x480 мм



Блакитні кахлі  
960x480 мм

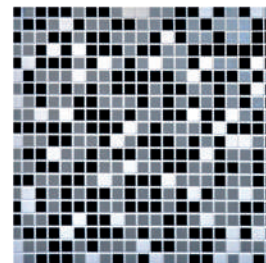

Мозаїка чорна  
955x480 мм



Сакура  
955x480 мм



Свіжість  
955x480 мм



Кавові зерна  
955x480 мм



Електра  
973x492 мм



Цегла облицювальна  
980x490 мм



Цегла облицювальна  
бежева  
980x490 мм



Мрамур венеціанський  
955x480 мм

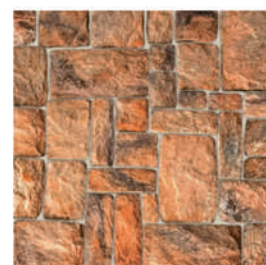

Камінь натуральний  
980x498 мм

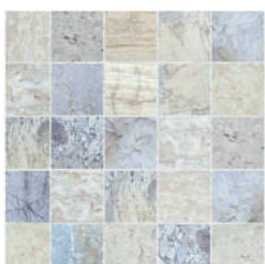

Мрамур голубий  
964x484 мм



Камінь черепашник  
світлий  
980x498 мм



Камінь черепашник  
бежевий  
980x498 мм



Астерія  
980x480 мм



Сланець зелений  
1030x500 мм

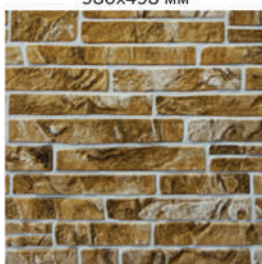

Сланець коричневий  
1030x500 мм

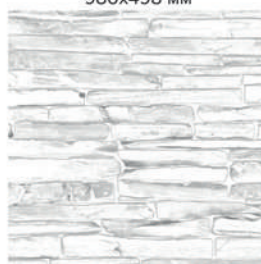

Кварцит сірий  
980x500 мм

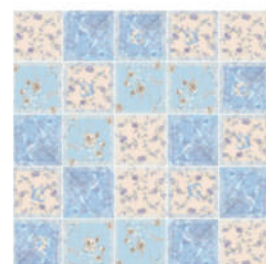

Зимовий сад  
955x480 мм







Майоліка  
960x480 мм



Іриси в камені  
964x484 мм



Бордові іриси  
964x484 мм



Море  
955x480 мм



Фіолетові квіти  
964x484 мм

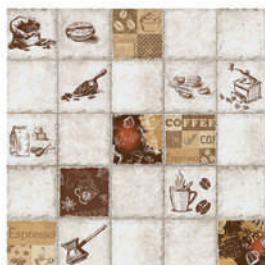

Еспресо  
955x480 мм



Коробка зі спеціями  
9564x484 мм



Столовий мікс  
964x484 мм



Щедрий урожай  
955x480 мм



Хлібний дім  
955x480 мм



Морський бриз  
955x480 мм



Мармур із золотом  
955x480 мм



Осінній лист  
955x480 мм



Вінсенто  
960x480 мм



Пляж  
955x480 мм



Аромат кави  
955x480 мм

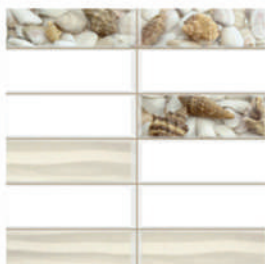

Пісочний берег  
955x480 мм

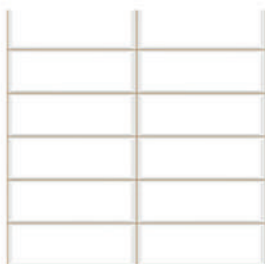

Бежевий шов  
955x480 мм



Перлина  
955x480 мм



Мозаїка коричнева  
з узорами  
955x480 мм





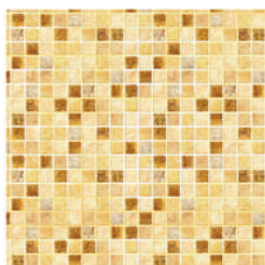

Луксор  
955x480 мм



Лагуна  
955x480 мм



Лагуна пісочна  
955x480 мм



Касабланка  
955x480 мм

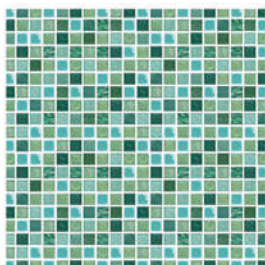

Прованс  
955x480 мм

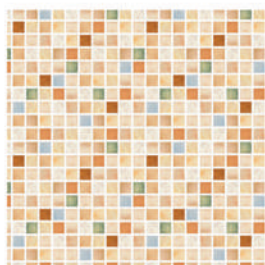

Релакс  
955x480 мм

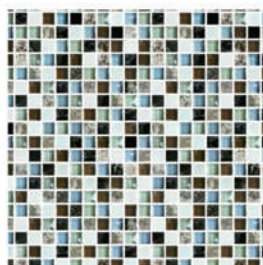

Ісландія  
955x480 мм

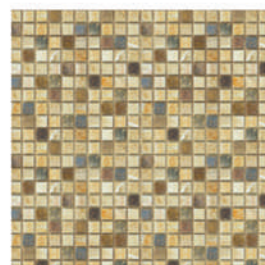

Маракеш  
955x480 мм

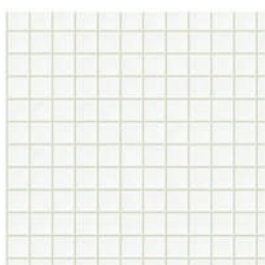

Мозаїка біла  
955x480 мм



Брус білений  
955x480 мм



Дуб білений  
980x480 мм



Цегла стара сіра  
1030x500 мм

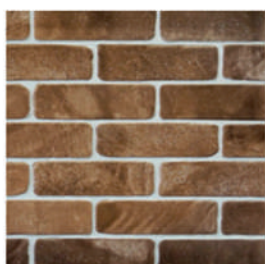

Цегла стара коричнева  
1030x500 мм



Дуб голландський  
980x490 мм

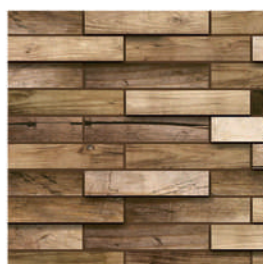

Горіх  
980x480 мм



Сланець пісочний  
980x498 мм

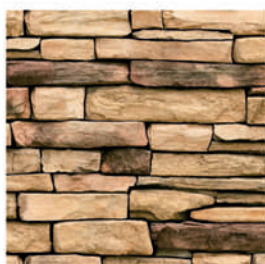

Сланець натуральний  
980x498 мм



Перламутрова зелена  
964x484 мм



Осінній гербарій  
973x492x0,2 мм

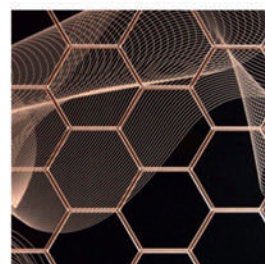

Гравітація  
973x492x0,2 мм





Дуб вікінге



Дуб полярний



Дуб оріон

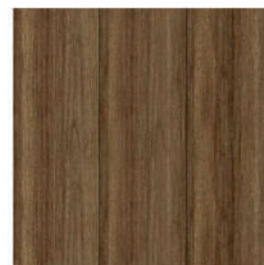

Горіх коньячний



Цемент



Дуб сафарі

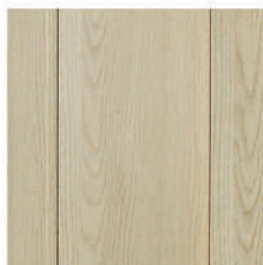

Дуб закарпатський



Сосна сучок



Сосна золота



Дуб сучок темний



Білий



Мармур



Дуб сицилія



Бруклін



Дуб східний



Розмір:  
5,5x148x2600 мм



## Тріумф

OMiC



Дуб оріон сірий

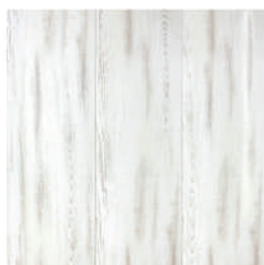

Дуб арктик



Дуб бургундський



Дуб темний бургундський



Сосна клівленд



Кедр світлий



Дуб шервуд



Дуб норфолк



Дуб вінтаж

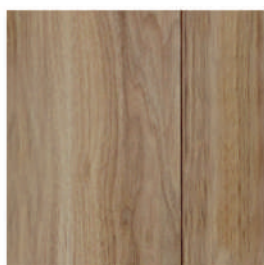

Горіх пекан



Розмір:  
5,5x238x2600 мм

## Тріумф LUX



Дуб остін



Дуб саванна

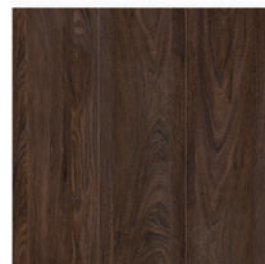

Дуб такома



Дуб ориндж



Розмір:  
5,5x238x2600 мм



Дуб аш

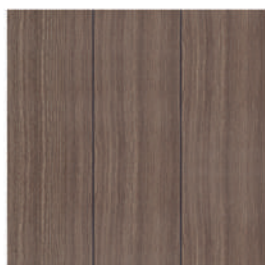

Дуб амбер



Дуб лате



Дуб б'янка



Ясен перламутр



**Розмір:**  
5,5x238x2600 мм

Преміум



Дуб п'ємонт



Дуб галицький

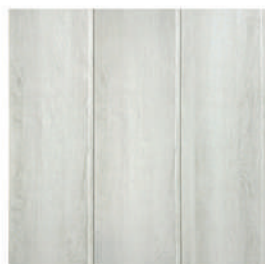

Дуб оріон білий



Дуб сардінія



Сосна лісова



Ясен орігон



Тік світлий



Дуб лате



**Розмір:**  
5,5x198x2600 мм



## Преміум

OMiC



Дуб гірський світлий

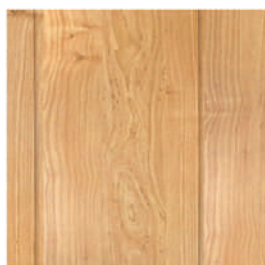

Береза фінська



Розмір:  
5,5x198x2600 мм



Кут гнучкий OMiC в асортименті



Розмір:  
3,2x45x2600 мм



OMiC | Преміум  
Береза фінська

## МДФ-панелі (фініш-плівка)

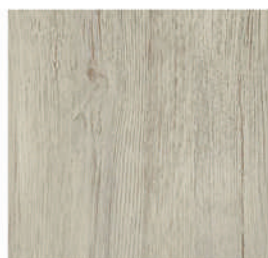

Дуб скандинавський  
MD.022



Дуб гранд сірий  
MD.020



Дуб гранд  
MD.019



Міраж  
MD.065



Холст  
MD.066



**Розмір:**  
5x194x2600 мм

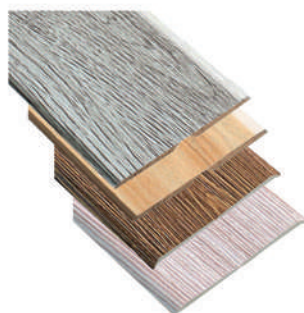

### Кут універсальний ламінований МДФ



**Розмір:**  
3x25x25x2600 мм



**Розмір (Холст, Міраж):**  
1x23,5x23,5x2700 мм

## МДФ-панелі (фініш-плівка)



Клен білий  
MD.023



Дуб молочний  
MD.010



Бук кавказький  
MD.017



Сосна янтарна  
MD.015



**Розмір:**  
5x153x2600 мм



## МДФ-панелі (фініш-плівка)

RIKO



Кипарис темний  
MD.014

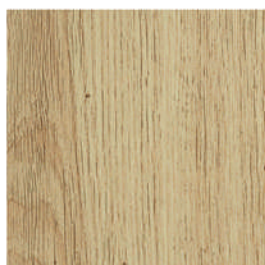

Дуб сучковий  
MD.013



Бук  
MD.012



Дуб модерн  
MD.011



Розмір:  
5x153x2600 мм

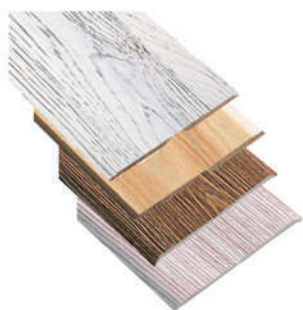

Кут універсальний ламінований МДФ



Розмір:  
3x25x25x2600 мм

## МДФ-панелі (ПВХ-плівка)

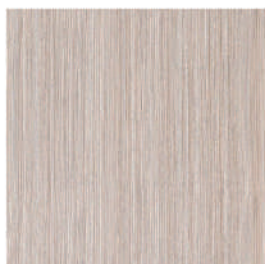

Алькора  
MD.045



Грація  
MD.064



Піксель  
MD.062



Мехіко  
MD.047



Розмір:  
5x153x2600 мм



Кут універсальний ламінований МДФ



Розмір:  
1x23,5x23,5x2700 мм









# СТІНИ

## ШПАЛЕРИ



# Шпалери

- Sintra
- Шпалерна фабрика ArtGrand (ТМ «Асорті», ТМ «Династія» та ТМ «Браво»)
- VINIL
- Слобожанські шпалери
- Континент
- Вернісаж
- Нью-Сервіс
- Wellton (склошпалери)
- Wall-Style (фотошпалери)
- Komar (фотошпалери)
- ART-Decor (фотошпалери)



Sintra | Lorraine  
Impulse



ArtGrand | Bravo  
85074BR30



Komar | RAW  
Marbelous





Sintra | MARABELLA  
Lucia



# Клей для шпалер



## Momental 200 г

Призначення: для легких шпалер на паперовій основі.  
Витрата з 1 уп.: до 10 рул.  
Пакування: поліетиленові пакети по 200 г.



## Vector, Вініл 250 г

Призначення: для усіх типів вінілових шпалер, текстильних, рельєфних, структурних та інших спеціальних шпалер.  
Витрата з 1 уп.: 5-6 рул.  
Пакування: тверді пакчи по 250 г.



## Vector, Флізелін 250 г

Призначення: для усіх типів флізелінових шпалер.  
Витрата з 1 уп.: до 30 м<sup>2</sup>.  
Пакування: тверді пакчи по 250 г.



## Vector, Універсал економ 100 г

Призначення: для усіх типів шпалер.  
Витрата з 1 уп.: до 4 рул.  
Пакування: поліетиленові пакети по 100 г.



## Vector, Універсал економ 200 г

Призначення: для усіх типів шпалер.  
Витрата з 1 уп.: до 8 рул.  
Пакування: поліетиленові пакети по 200 г.



## Vector, Універсал економ 500 г

Призначення: для усіх типів шпалер.  
Витрата з 1 уп.: до 20 рул.  
Пакування: поліетиленові пакети по 500 г.



## Quelyd, Супер-експрес 250 г

Призначення: для легких шпалер на паперовій основі.  
Витрата з 1 уп.: до 9 рул.  
Пакування: тверді пакчи по 250 г.



## Quelyd, Спец-вініл 300 г

Призначення: для усіх типів вінілових шпалер.  
Витрата з 1 уп.: 4-6 рул.  
Пакування: тверді пакчи по 300 г.



## Quelyd, Спец-флізелін 300 г

Призначення: для усіх типів шпалер на флізеліновій основі.  
Витрата з 1 уп.: до 35 м<sup>2</sup>.  
Пакування: тверді пакчи по 300 г.



## Metylan, Універсал бордюрий 100 г

Призначення: для приклеювання бордюрів та підклеювання усіх типів паперових шпалер (гладеньких, структурних, гофрованих, дуплексу, важких шпалер).  
Витрата з 1 уп.: до 18 м<sup>2</sup>.  
Пакування: тверді пакчи по 100 г.



## Metylan, Універсал для паперових шпалер 250 г

Призначення (для усіх видів паперових шпалер: гладеньких, структурних, гофрованих, дуплексу, важких).  
Витрата з 1 уп.: 8-10 рул.  
Пакування: тверді пакчи по 250 г.



## Metylan, Універсал преміум 250 г

Призначення (для усіх видів паперових шпалер: гладеньких, структурних, гофрованих, дуплексу, важких, а також вінілових та інших спеціальних шпалер).  
Витрата з 1 уп.: 8-10 рул.  
Пакування: тверді пакчи по 250 г.





**Metylan, Вініл 300 г**  
 Призначення: для вінілових, структурних, рельєфних, текстильних, шовкографічних та інших спеціальних шпалер, а також усіх типів паперових шпалер.  
 Витрата з 1 уп.: 8-9 рул.  
 Пакування: тверді пачки по 300 г.



**Metylan, Вініл преміум 300 г**  
 Призначення: для вінілових, структурних, рельєфних, текстильних, шовкографічних та інших спеціальних шпалер, а також усіх типів паперових шпалер.  
 Витрата з 1 уп.: 8-9 рул.  
 Пакування: тверді пачки по 300 г.



**Metylan, Флізелін 250 г**  
 Призначення: на основі крохмалю, для флізелінових шпалер (гладеньких та рельєфних).  
 Витрата з 1 уп.: до 30 м<sup>2</sup>.  
 Пакування: тверді пачки по 250 г.



**Metylan, Флізелін преміум 250 г**  
 Призначення: на основі метилцелюлози, для флізелінових шпалер (гладеньких та рельєфних).  
 Витрата з 1 уп.: до 30 м<sup>2</sup>.  
 Пакування: тверді пачки по 250 г.



**Metylan, Скловолокно преміум 500 г**  
 Призначення: для склошпалер, кашированих склошпалер (на паперовій основі), флізелінових склошпалер, структурних шпалер під фарбування на флізеліновій основі.  
 Витрата з 1 уп.: до 30 м<sup>2</sup>.  
 Пакування: тверді пачки по 500 г.



**Момент, Класік**  
 Призначення: для усіх типів паперових шпалер: одношарових, дуплексу, гофрованих, стельових, структурних, грубоволокнистих, піношпалер.  
 Витрата з 1 уп.: 6-9 рул., 3-5 рул.  
 Пакування: тверді пачки по 190 г, поліетиленові пакети по 95 г.



**Момент, Флізелін**  
 Призначення: для усіх типів шпалер на флізеліновій основі (гладеньких і структурних).  
 Витрата з 1 уп.: до 30 м<sup>2</sup>.  
 Пакування: тверді пачки по 250 г, поліетиленові пакети по 95 г.



**Момент, Вініл**  
 Призначення: для усіх типів вінілових шпалер, спіненого вінілу, шовкографії.  
 Витрата з 1 уп.: 7-8 рул., 2-3 рул.  
 Пакування: тверді пачки по 250 г, поліетиленові пакети по 95 г.



**Bravo, Флізелін 250 г**  
 Призначення: для вінілових шпалер на флізеліновій основі.  
 Витрата з 1 уп.: 40 м<sup>2</sup>.  
 Пакування: тверді пачки по 250 г.



**Bravo, Вініл 250 г**  
 Призначення: для всіх типів паперових та вінілових шпалер на паперовій основі.  
 Витрата з 1 уп.: 7-8 рул.  
 Пакування: тверді пачки по 250 г.







# СТІНИ

## СТЕЛЬОВІ ПЛІНТУСИ









<b>Premium Decor</b>	258
<b>NMC</b>	260
<b>Polly Deco</b>	262

# Premium Decor

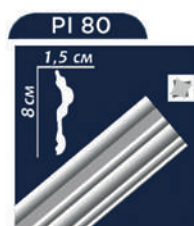
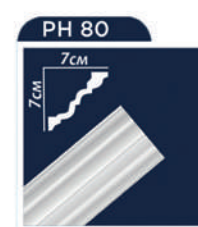







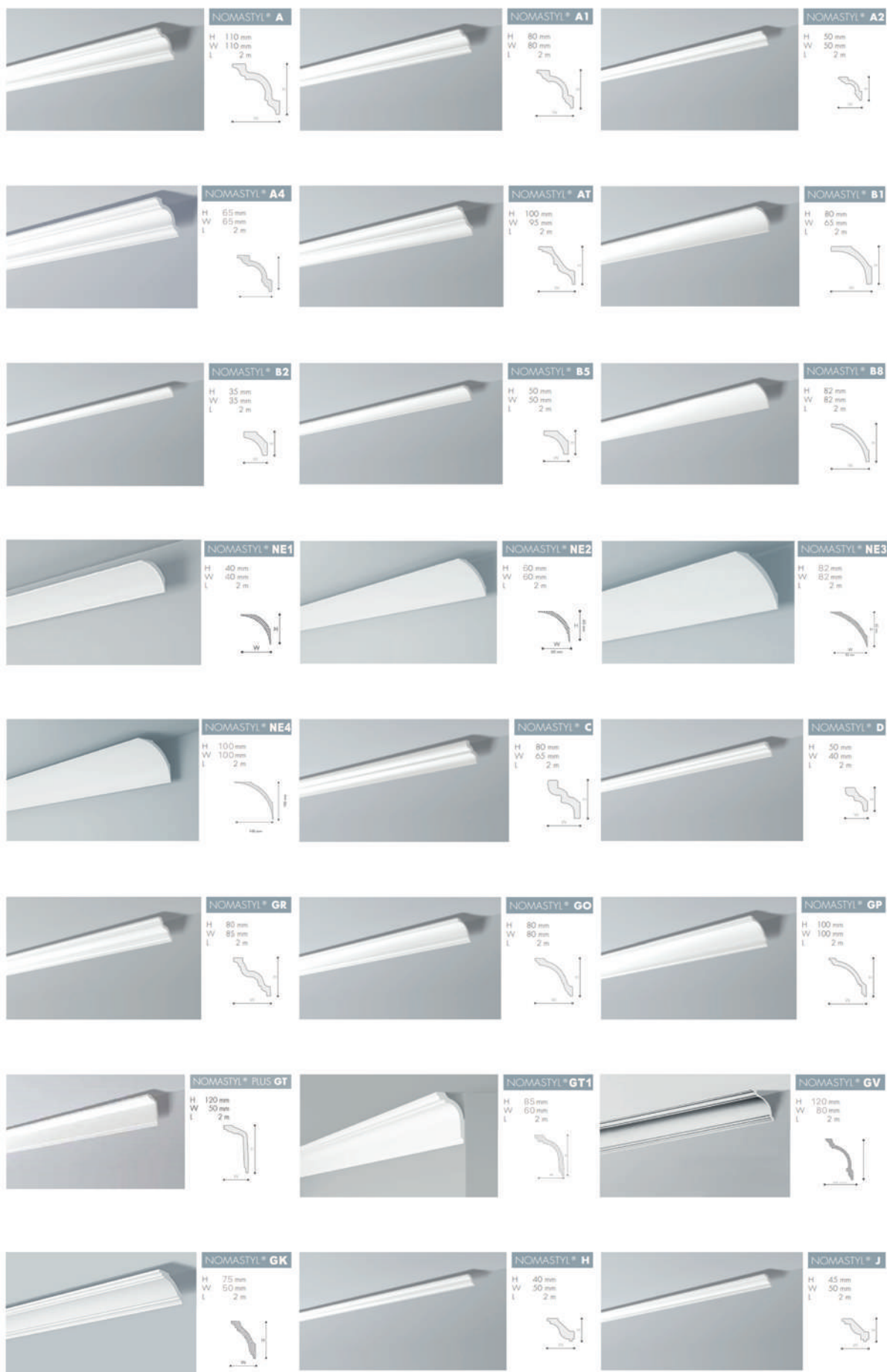











































# Premium Decor







	<p><b>NOMASTYL® K</b></p> <p>H 70 mm W 70 mm L 2 m</p> 		<p><b>NOMASTYL® SM</b></p> <p>H 105 mm W 95 mm L 2 m</p> 		<p><b>NOMASTYL® SL</b></p> <p>H 100 mm W 100 mm L 2 m</p> 
	<p><b>NOMASTYL® ST2</b></p> <p>H 50 mm W 50 mm L 2 m</p> 		<p><b>NOMASTYL® ST3</b></p> <p>H 75 mm W 75 mm L 2 m</p> 		<p><b>NOMASTYL® ST4</b></p> <p>H 130 mm W 130 mm L 2 m</p> 
	<p><b>NOMASTYL® T4</b></p> <p>H 30 mm W 20 mm L 2 m</p> 		<p><b>NOMASTYL® TI</b></p> <p>H 140 mm W 140 mm L 2 m</p> 		<p><b>NOMASTYL® TL</b></p> <p>H 145 mm W 155 mm L 2 m</p> 
	<p><b>DECORINTUS® MM</b></p> <p>H 30 mm W 20 mm L 2 m</p> 		<p><b>DECORINTUS® MO</b></p> <p>H 25 mm W 20 mm L 2 m</p> 		<p><b>DECORINTUS® ME</b></p> <p>H 25 mm W 30 mm L 2 m</p> 
	<p><b>DECORINTUS® MK</b></p> <p>H 30 mm W 35 mm L 2 m</p> 		<p><b>DECORINTUS® MF</b></p> <p>H 35 mm W 30 mm L 2 m</p> 		<p><b>DECORINTUS® MC</b></p> <p>H 30 mm W 30 mm L 2 m</p> 
	<p><b>DECORINTUS® MP</b></p> <p>H 30 mm W 30 mm L 2 m</p> 		<p><b>DECORINTUS® MT</b></p> <p>H 45 mm W 40 mm L 2 m</p> 		<p><b>DECORINTUS® MA</b></p> <p>H 30 mm W 30 mm L 2 m</p> 
	<p><b>DECORINTUS® MB</b></p> <p>H 22 mm W 22 mm L 2 m</p> 		<p><b>DECORINTUS® MX</b></p> <p>H 45 mm W 45 mm L 2 m</p> 		<p><b>NOMASTYL® I</b></p> <p>H 40 mm W 15 mm L 2 m</p> 
	<p><b>NOMASTYL® O</b></p> <p>H 40 mm W 20 mm L 2 m</p> 		<p><b>NOMASTYL® N</b></p> <p>H 70 mm W 20 mm L 2 m</p> 		<p><b>NOMASTYL® M1</b></p> <p>H 120 mm W 30 mm L 2 m</p> 



PD-01



PD-04



PD-05



PD-06



PD-08



PD-09



PD-12



PD-13



PD-14



PD-16



PD-17



PD-18



PD-19



PD-20



PD-22



PD-24



PD-25



PD-26



PD-27



PD-28



PD-29



PD-30



PD-31



PD-34



PD-35



PD-36



PD-37



PD-40



PD-42



PD-44





Polly Deco  
PD-16









СТІНИ  
КАРНИЗИ







## Cardinal

Карнизи трубчасті пластикові.....	268
Карнизи литі.....	268
Карнизи розсувні.....	269
Карнизи алюмінієві.....	270
Карнизи на стелю OM.....	272
Елементи для литих карнизів.....	273



Сосна



Бук



Світлий дуб



Золотий дуб



Дуб



Махонь



Черешня



Горіх



Білий

**Розмір:**

1,2/1,6/2,0/2,4/2,8/3,0/3,2\*/3,5/4,0\* м  
Ø28 мм

\* Карнизи, в яких труба складається з двох частин.  
Всі карнизи укомплектовані елементами для монтажу.

## Карнизи литі



Труба гладка



Труба кручена



Труба рифлена



Квадрат



Шина  
Ø19 мм



Шина  
Ø20 мм



Антична мідь



Античне золото



Золото



Хром



Сатин - нікель



Нержавіюча сталь



**Подвійний із гладкою**  
Ø16 мм  
**Крученою трубою**  
Ø25 мм  
**Насадка:**  
Куля ажур мала  
Антик



**Подвійний із гладкою**  
Ø16 мм  
**Крученою трубою**  
Ø25 мм  
**Насадка:**  
Навона  
Сатин нікель

**Розмір:**

1,4/1,6/1,8/2,0/2,2/2,4/3,0 м  
Ø16, Ø19, Ø25 мм



## Карнизи розсувні

Cardinal



Античне золото



Чорний нікель



Сатин нікель



Золото



Антична мідь

Розмір:  
1,6-3,1 м  
Ø16-19; Ø25-28 мм



Cardinal  
Гладка | Античне золото  
Кристал Ромб

Подвійні



Білий



Світлий мармур



Дуб світлий



Дуб золотий



Черешня



Горіх



Махонь

**Розмір:**  
1,5/2,0/2,5/3,0/3,5/4,0 м  
48x40 мм

Подвійні з молдингом



Білий



Світлий мармур



Черешня



Горіх



Дуб світлий



Дуб золотий



Махонь

**Розмір:**  
1,5/2,0/2,5/3,0/3,5/4,0 м  
48x40 мм

Подвійні з подвійним з молдингом



Білий



Світлий мармур



Черешня



Горіх



Дуб світлий



Дуб золотий



Махонь

**Розмір:**  
1,5/2,0/2,5/3,0/3,5/4,0 м  
45x75 мм



## Подвійні з подвійним з молдингом МІНІ



Білий



Світлий мармур



Дуб світлий



Дуб золотий



Черешня



Горіх



Махонь



Лате



Античне золото



Античне срібло



Ваніль



Біле золото



Шоколад



Ледер світлий



Ледер темний

**Розмір:**  
1,5/2,0/2,5/3,0/3,5/4,0 м  
49x65 мм



Cardinal  
OM1  
Білий



OM 1



OM 2



OM 3



Фурнітура

Розмір:  
1,5/1,8/2,1/2,5/3,0/3,5/4,0 м

## Декоративна накладка OM

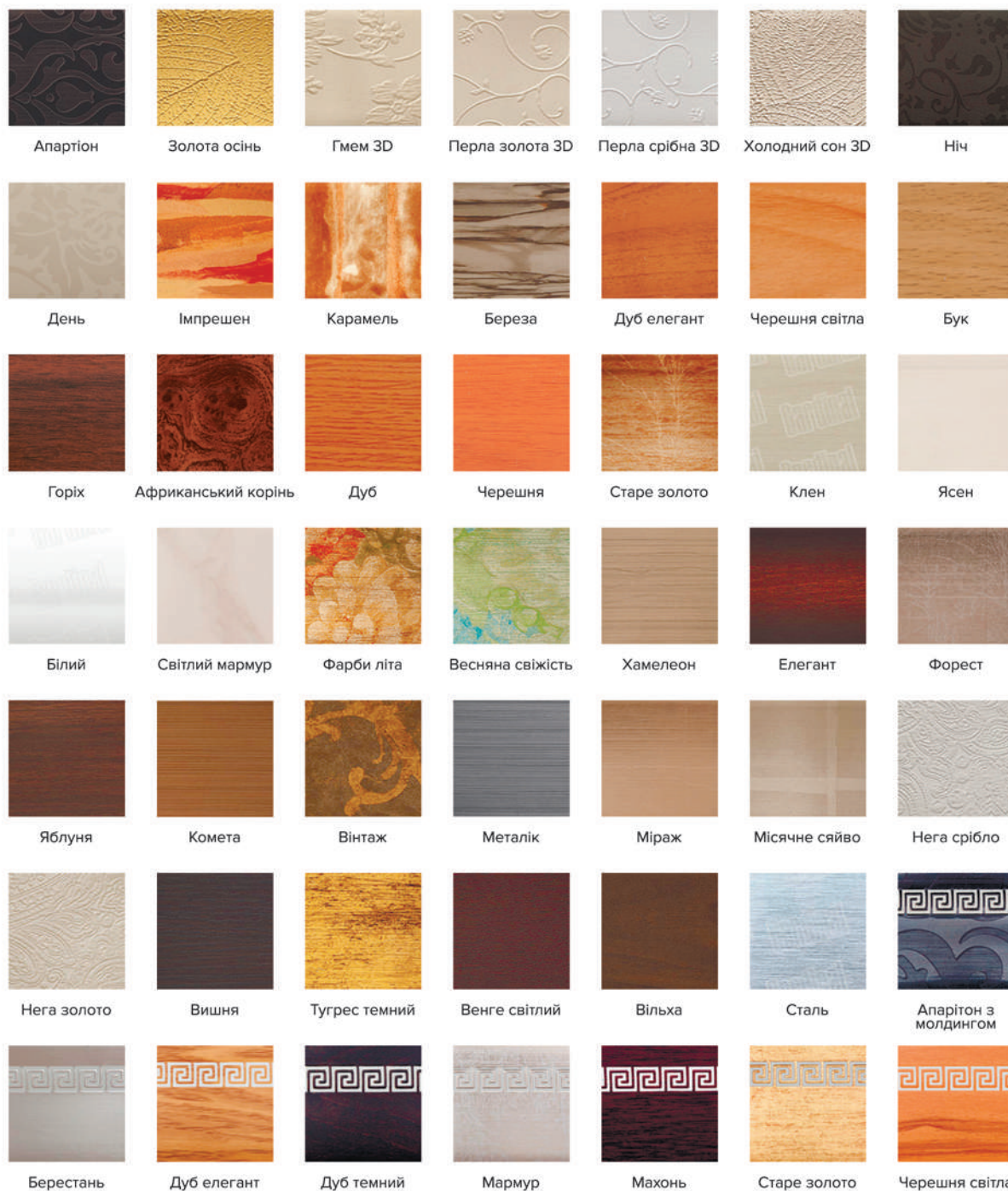



## Декоративна накладка OM



## Елементи для литих карнизів

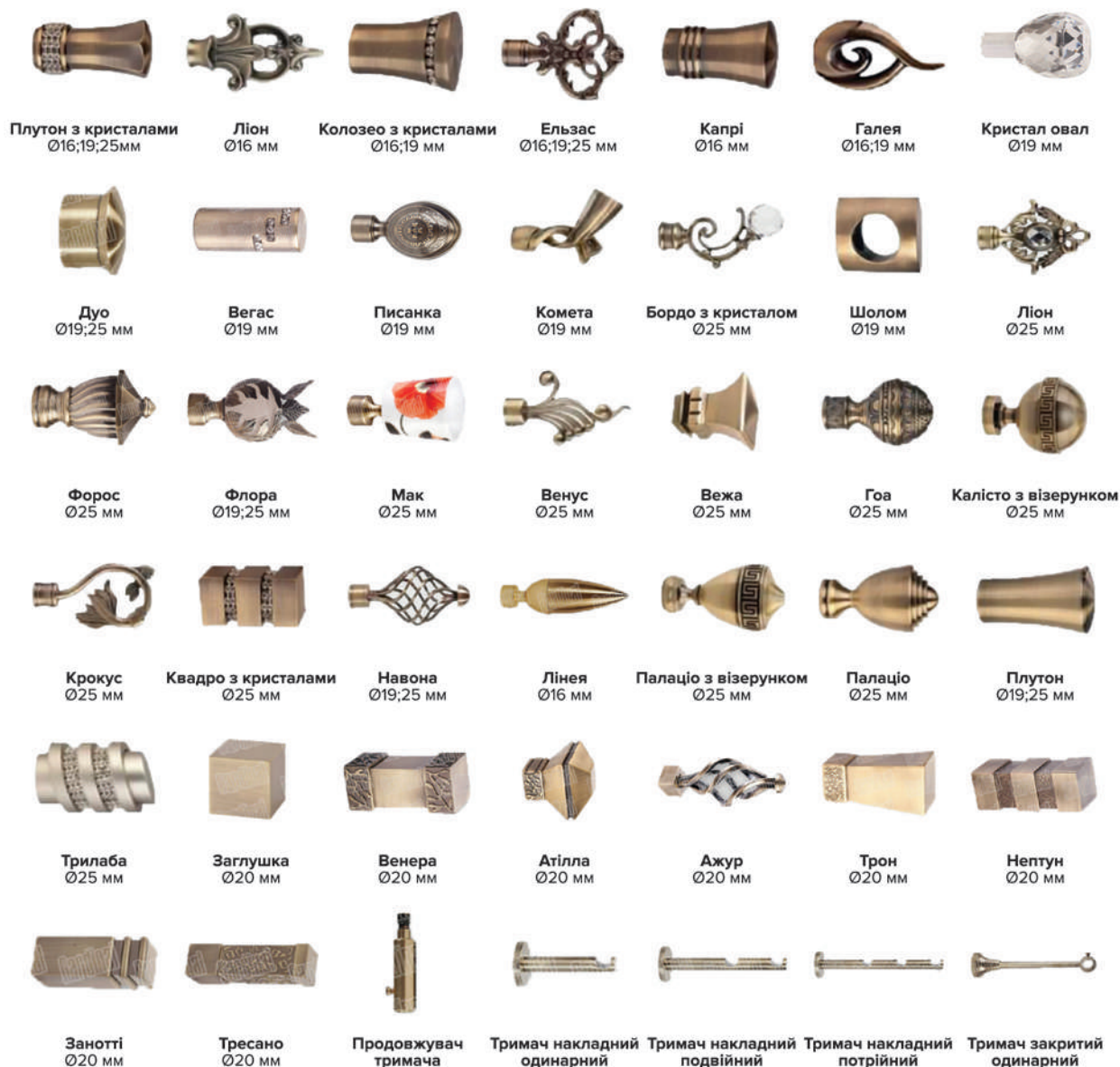



Тримач закритий подвійний    Тримач на стелю подвійний    Тримач класичний одинарний    Тримач класичний подвійний    Тримач відкритий одинарний    Тримач відкритий подвійний    Розета Балло



Розета металева    Розета спіральна    Розета металева з кристалами    Перехідник кутовий    Тримач внутрішній    Гак для штор    Гак металевий



Жабка    Кільце без жабки    Кільце без жабки тихе    Тримач труби    З'єднувач металевий    Гачок прозорий    Кліпси магнітні



Люверс Квадро    Люверси малі Ø19 мм    Люверси великі Ø19 мм    Плутон Квадро Ø16 мм    Кристал Ромб Ø19 мм    Шато Ø19 мм    Дакар Ø25 мм



Бостон Ø16;19;25 мм    Белуно Ø16;19;25 мм    Баваро Ø16;19 мм    Афіна Ø16;19 мм    Ажур Фаліст Ø16;19 мм    Лука міні Ø16;19 мм    Гак Ø16 мм



Гак подвійний Ø16;19 мм    Волео Ø16 мм    Віоло Ø16;19;25 мм    Верона Ø16;19 мм    Верді Ø16;19;25 мм    Калісто Ø16;19;25 мм    Калісто з кристалами Ø16;19;25 мм



Кавун Ø16;19 мм    Жолудь Ø16;19;25 мм    Дамаск Ø16;19;25 мм    Калісто Плюс Ø16;19 мм    Лист Тоскана Ø16 мм    Лист Рози Ø16;19;25 мм    Лист Лаур Ø16;19 мм



Лист Клена Ø16;19;25 мм    Лист Верби Ø16;19 мм    Лист великий Ø16;19;25 мм    Куля Болонь Ø16;19 мм    Куля Ажур Ø16;19;25 мм    Куля Ажур мала Ø16;19 мм    Кристал Ø16;19;25 мм



Кристал Роял Ø16 мм    Кристал Орфей Ø16;19 мм    Кристал Куля Ø16;19;25 мм    Колозео Ø16;19;25 мм    Квадро Ø16;19 мм    Радіатор Ø16 мм    Півкуля Ø16 мм





Cardinal  
Кручена  
Орнала



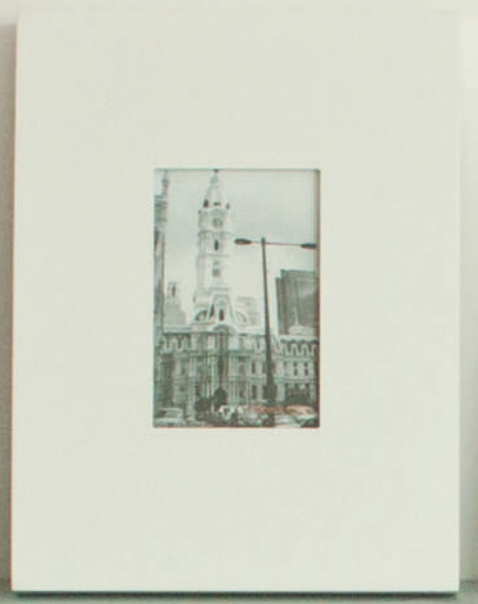





# СТІНИ

САМОКЛЕЮЧА ПЛІВКА









**D-C-Fix** ..... 280

**Hong Da** ..... 286

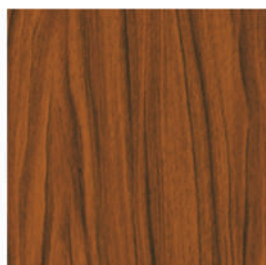

200-1317 45cm x 15m  
200-8006 67,5cm x 15m  
200-5093 90cm x 15m

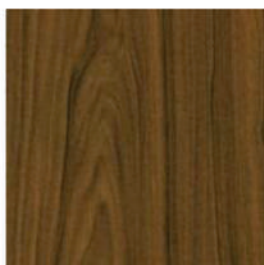

200-1844 45cm x 15m  
200-8024 67,5cm x 15m  
200-5200 90cm x 15m

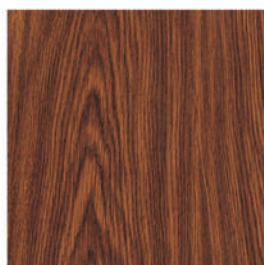

200-2165 45cm x 15m  
200-5251 90cm x 15m



200-2986 45cm x 15m  
200-8307 67,5cm x 15m  
200-5519 90cm x 15m

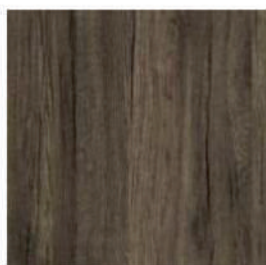

200-3217 45cm x 15m  
200-8432 67,5cm x 15m  
200-5594 90cm x 15m

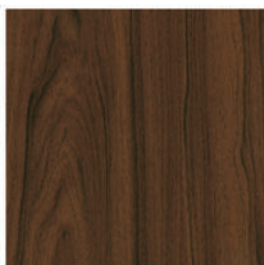

200-1682 45cm x 15m  
200-8046 67,5cm x 15m  
200-5176 90cm x 15m

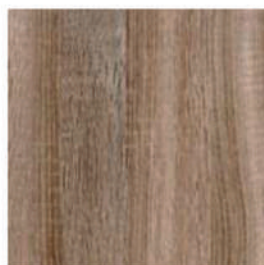

200-3218 45cm x 15m  
200-8433 67,5cm x 15m  
200-5595 90cm x 15m

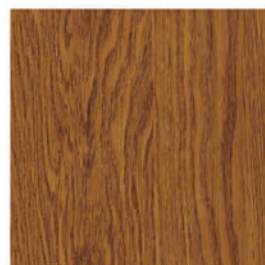

200-2738 45cm x 15m  
200-8165 67,5cm\*15m  
200-5397 90cm x 15m

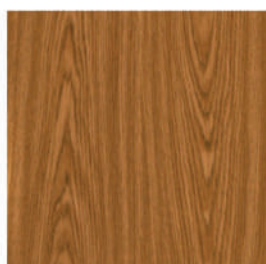

200-2163 45cm x 15m  
200-8047 67,5cm x 15m  
200-5249 90cm x 15m



200-2904 45cm x 15m  
200-8304 67,5cm x 15m  
200-5504 90cm x 15m

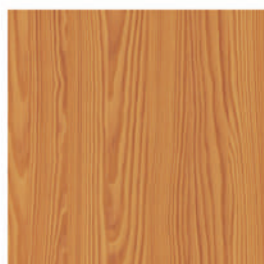

200-2236 45cm x 15m  
200-8062 67,5cm x 15m  
200-5315 90cm x 15m

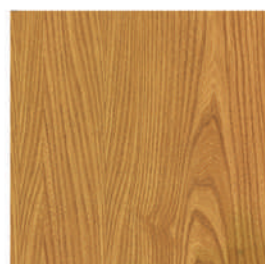

200-1604 45cm x 15m  
200-8013 67,5cm x 15m  
200-5157 90cm x 15m



200-3190 45cm x 15m  
200-5588 90cm x 15m

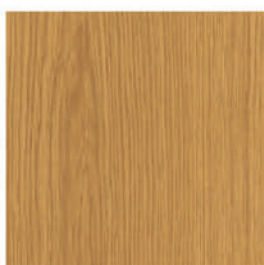

200-2223 45cm x 15m  
200-8050 67,5cm x 15m  
200-5269 90cm x 15m



200-2906 45cm x 15m  
200-8306 67,5cm x 15m  
200-5506 90cm x 15m



200-2658 45cm x 15m  
200-8184 67,5cm x 15m  
200-5418 90cm x 15m



200-2816 45cm x 15m  
200-8199 67,5cm x 15m  
200-5427 90cm x 15m



200-2660 45cm x 15m  
200-8168 67,5cm x 15m



200-2875 45cm x 15m  
200-8275 67,5cm x 15m  
200-5475 90cm x 15m



200-3188 45cm x 15m  
200-8426 67,5cm x 15m  
200-5584 90cm x 15m





200-2228 45cm x 15m  
200-8054 67,5cm x 15m  
200-5314 90cm x 15m

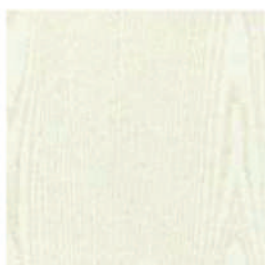

200-2602 45cm x 15m  
200-8146 67,5cm x 15m  
200-5367 90cm x 15m



200-1899 45cm x 15m  
200-8078 67,5cm x 15m  
200-5226 90cm x 15m



200-3186 45cm x 15m  
200-5582 90cm x 15m

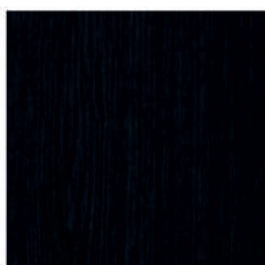

200-1700 45cm x 15m  
200-8017 67,5cm x 15m  
200-5180 90cm x 15m

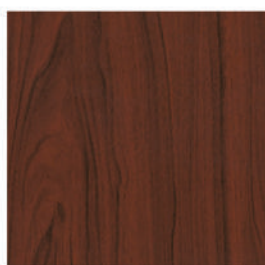

200-2227 45cm x 15m  
200-8053 67,5cm x 15m  
200-5271 90cm x 15m

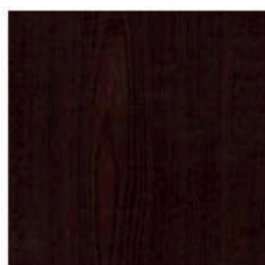

200-2234 45cm x 15m  
200-8060 67,5cm x 15m  
200-5444 90cm x 15m

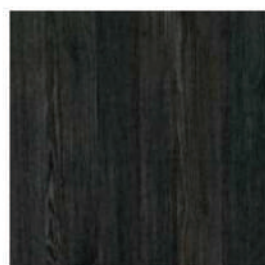

200-3189 45cm x 15m  
200-5585 90cm x 15m

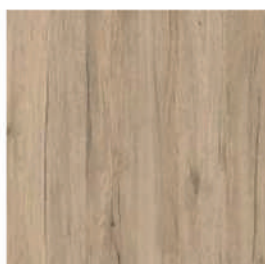

200-5597 90cm x 15m



200-8149 67,5cm x 15m



200-8286 67,5cm x 15m

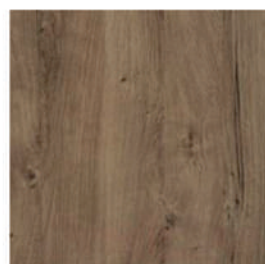

200-3240 45cm x 15m

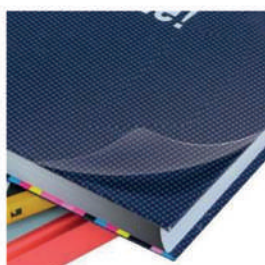

200-0112 45cm x 15m  
200-8027 67,5cm x 15m  
200-5011 90cm x 15m



200-0907 45cm x 15m  
200-8003 67,5cm x 15m



200-1506 45cm x 15m  
200-8214 67,5cm x 15m

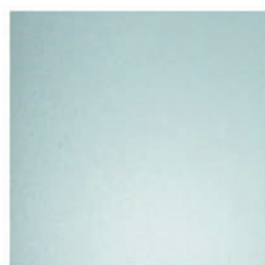

200-2528 45cm x 15m  
200-8154 67,5cm x 15m  
200-5330 90cm x 15m



200-2590 45cm x 15m  
200-8128 67,5cm x 15m  
200-5352 90cm x 15m

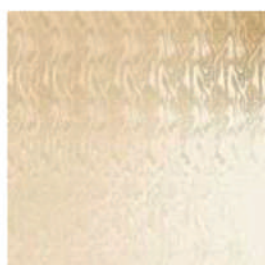

200-2591 45cm x 15m  
200-8152 67,5cm x 15m



200-2701 45cm x 15m  
200-8301 67,5cm x 15m  
200-5387 90cm x 15m



200-3063 45cm x 15m  
200-8325 67,5cm x 15m





200-2535 45cm x 15m  
200-8161 67,5cm x 15m  
200-5336 90cm x 15m



200-2592 45cm x 15m  
200-8206 67,5cm x 15m

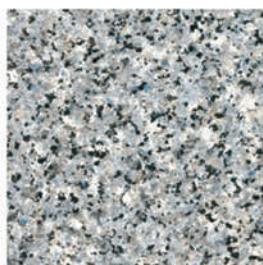

200-2574 45cm x 15m  
200-8205 67,5cm x 15m  
200-5404 90cm x 15m



200-2573 45cm x 15m  
200-8204 67,5cm x 15m  
200-5403 90cm x 15m

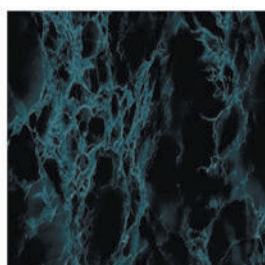

200-2713 45cm x 15m  
200-8157 67,5cm x 15m

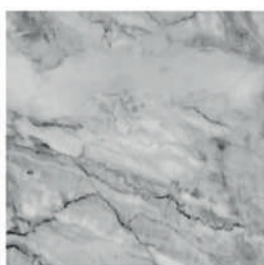

200-3242 45cm x 15m  
200-8288 67,5cm x 15m  
200-5605 90cm x 15m



200-8131 67,5cm x 15m

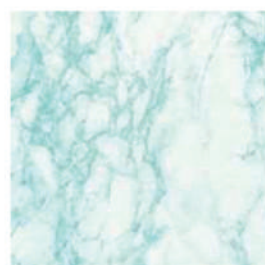

200-8114 67,5cm x 15m

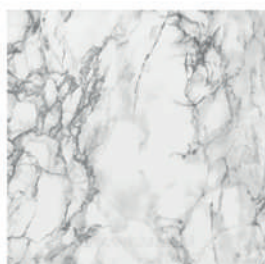

200-2254 45cm x 15m  
200-8064 67,5cm x 15m  
200-5277 90cm x 15m

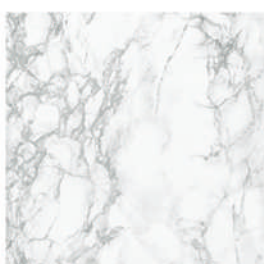

200-2256 45cm x 15m  
200-8095 67,5cm x 15m  
200-5312 90cm x 15m



200-2455 45cm x 15m  
200-8113 67,5cm x 15m  
200-5321 90cm x 15m



200-2614 45cm x 15m  
200-8130 67,5cm x 15m



200-2158 45cm x 15m

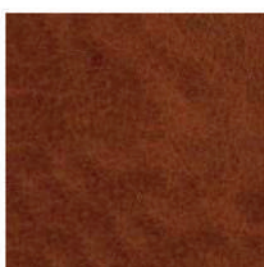

200-5451 90cm x 15m



200-5565 90cm x 15m

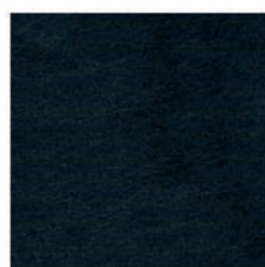

200-1923 45cm x 15m  
200-5287 90cm x 15m



201-4527 45cm x 15m



201-4528 45cm x 15m

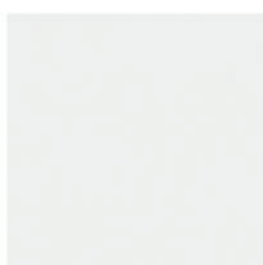

200-0100 45cm x 15m (mat)  
200-5001 67,5cm x 15m



200-0111 45cm x 15m (mat)  
200-8031 67,5cm x 15m





D-C Fix  
201-4528  
201-4527



# D-C-Fix

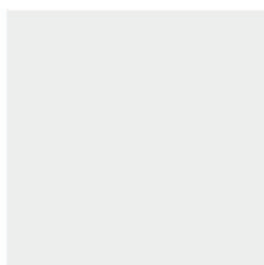

200-1273 45см x 15м (лак)  
200-5145 90см x 15м  
200-8041 67,5см x 15м



200-1272 45см x 15м  
(лак)



200-2202 45см x 15м  
(мат)



200-1829 45см x 15м  
(мат)



200-2878 45см x 15м  
(мат)



200-1989 45см x 15м  
(лак)



200-1276 45см x 15м  
(лак)



200-2214 45см x 15м  
(лак)



200-1988 45см x 15м  
(лак)



200-1974 45см x 15м  
(лак)



200-2883 45см x 15м  
(лак)



200-2880 45см x 15м  
(лак)



200-1274 45см x 15м  
(лак)



200-2818 45см x 15м  
(лак)



200-1993 45см x 15м  
(лак)



200-1994 45см x 15м  
(лак)



200-2887 45см x 15м  
(лак)



200-1687 45см x 15м  
(лак)



200-1995 45см x 15м  
(лак)



200-2539 45см x 15м  
(лак)





200-1987 45см x 15м  
(лак)



200-2885 45см x 15м  
(лак)



200-3237 45см x 15м



200-8281 45см x 15м  
(лак)



200-3196 45см x 15м

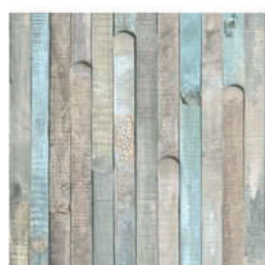

200-3228 45см x 15м



200-3246 45см x 15м



200-2403 45см x 15м

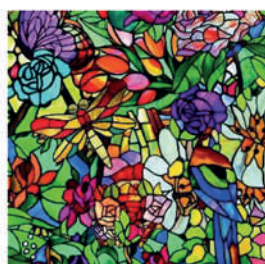

200-3231 45см x 15м



200-2940 45см x 15м



200-3006 45см x 15м

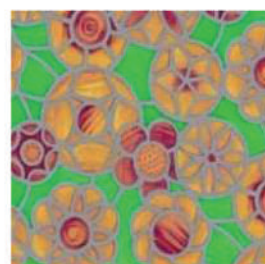

200-2795 45см x 15м  
200-8191 67,5см x 15м



D-C Fix  
200-2940



# Hong Da

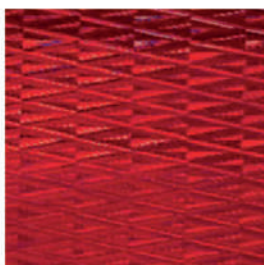

H1002 45cm x 15m

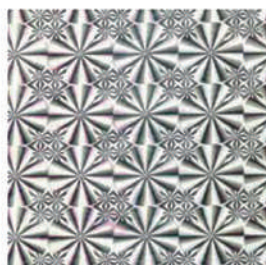

H1006 45cm x 15m

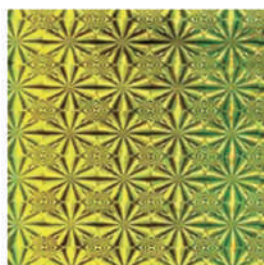

H1016 45cm x 15m

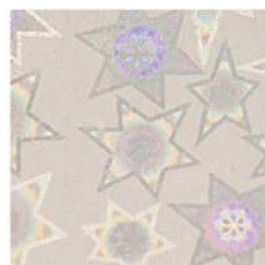

H1029 45cm x 15m

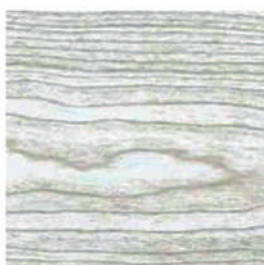

H5013 45cm x 15m

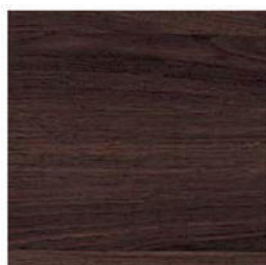

H5038 45cm x 15m

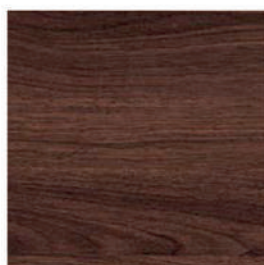

H5038-1 45cm x 15m

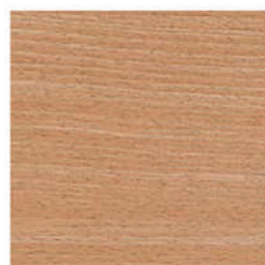

H5082-3 45cm x 15m

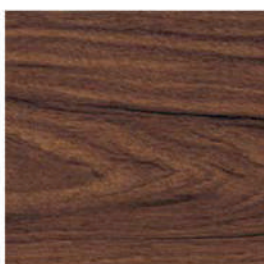

H5125-1 45cm x 15m

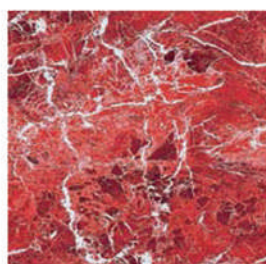

H5215 45cm x 15m



H5218 45cm x 15m

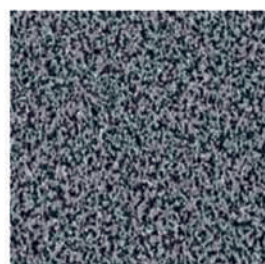

H5239 45cm x 15m



H5534 45cm x 15m

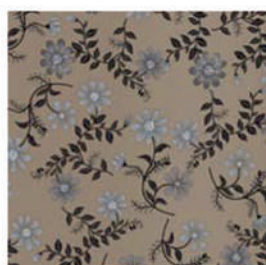

H5685-2 45cm x 15m

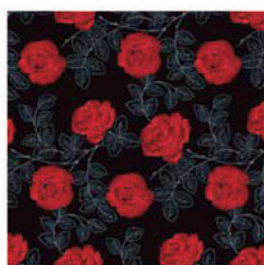

H5691 45cm x 15m



H5696-1 45cm x 15m



H5748 45cm x 15m



H6001 45cm x 15m



H6002 45cm x 15m

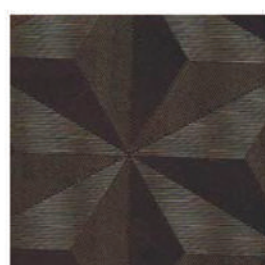

H6003 45cm x 15m





Hong Da  
H5038



ПІДЛОГА ДВЕРІ  
~~1071~~ ГРН/М<sup>2</sup>

Barlinek  
дуб AMAZON MOLT  
суперстійкий лак professional  
Life  
ЦІНА: 1072  
ПІДЛОГА ДВЕРІ

20 років гарантія  
100% деревини  
стабільна конструкція  
для підлог з об'їємом

грн/м. кв.  
грн/уп.

Barlinek  
дуб GRISSINI MOLT  
суперстійкий лак professional  
Life  
ЦІНА: 1072  
ПІДЛОГА ДВЕРІ

20 років гарантія  
100% деревини  
стабільна конструкція  
для підлог з об'їємом

грн/м. кв.  
грн/уп.

Barlinek  
дуб WHITE PEPPER  
суперстійкий лак professional  
Life  
ЦІНА: 1072  
ПІДЛОГА ДВЕРІ

20 років гарантія  
100% деревини  
стабільна конструкція  
для підлог з об'їємом

грн/м. кв.  
грн/уп.

Barlinek  
дуб PUDDING MOLT  
суперстійкий лак professional  
Life  
ЦІНА: 1072  
ПІДЛОГА ДВЕРІ

20 років гарантія  
100% деревини  
стабільна конструкція  
для підлог з об'їємом

грн/м. кв.  
грн/уп.

Barlinek  
дуб ASKANA MOLT  
суперстійкий лак professional  
Life  
ЦІНА: 1072  
ПІДЛОГА ДВЕРІ

20 років гарантія  
100% деревини  
стабільна конструкція  
для підлог з об'їємом

грн/м. кв.  
грн/уп.

Barlinek  
дуб CAPPUCCINO MOLT  
суперстійкий лак professional  
Life  
ЦІНА: 1072  
ПІДЛОГА ДВЕРІ

20 років гарантія  
100% деревини  
стабільна конструкція  
для підлог з об'їємом

грн/м. кв.  
грн/уп.





**ІНШЕ**  
СТЕЛАЖІ | РЕКЛАМА

# Стелажі



**Стенд з ДСП для  
дверної фурнітури**  
Ширина: 35 см  
Висота: 220 см



**Стенд для плінтуса**  
Секції: 7/14 шт.  
Ширина: 63/120 см  
Висота: 238 см  
Глибина: 86 см



**Стенд універсальний  
для вінілової підлоги**  
Секції: 10 шт.  
Ширина: 45 см  
Висота: 205,7 см  
Глибина: 60 см



**Стенд для  
самоклеючої  
плівки**  
Секції: 24/48 шт.  
Ширина: 47/95 см  
Висота: 145 см  
Глибина: 18 см



**Стенд універсальний,  
вузький для алюмінієвих  
профілів**  
Секції: 12 шт.  
Ширина: 75 см  
Висота: 210 см  
Глибина: 65 см

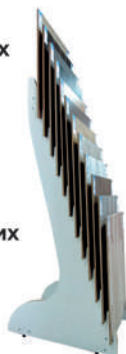

**Стенд універсальний  
для ламінату**  
Секції: 12 шт.  
Ширина: 48 см  
Висота: 150 см  
Глибина: 60 см



**Стенд односторонній  
з ДСП для шпалер**  
Секції: 14 декорів  
Ширина: 121 см  
Висота: 220 см  
Глибина: 15 см

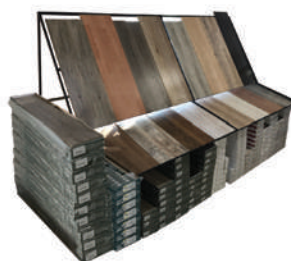

**Стенд телескопічний  
для ламінату**  
Секції: 16-32 планки  
Ширина: 166-310 см  
Висота: 150 см  
Глибина: 125 см

**Стенд двосторонній з  
ДСП для шпалер**  
Секції: 28 декорів  
Ширина: 121 см  
Висота: 220 см  
Глибина: 30 см



**Стенд напівкруглий для  
міжкімнатних дверей**  
Секції: 10 шт.  
Ширина: 124 см  
Висота: 212 см  
Глибина: 31 см



**Стенд для рулонних  
матеріалів односторонній**  
Ширина: 260/310/360/410 см  
Висота: 285 см, корегується  
+20 см  
Глибина: 111 см  
Стойка: 2 шт.  
Перемичка: 2 шт.  
Перемичка з отвором  
посередині Ø12 мм: 1 шт.  
Розкос: 2 шт.  
Труба Ø4/Ø5: 6 шт.



**Стенд двосторонній для  
вхідних дверей**  
Секції: 2 шт.  
Ширина: 26 см  
Висота: 245 см  
Глибина: 102 см  
Ширина дверей: 860/  
960 мм

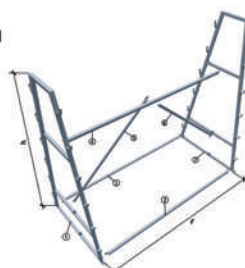

**Стенд для рулонних  
матеріалів двосторонній**  
Ширина: 260/310/360/410 см  
Висота: 285 см, корегується  
+20 см  
Глибина: 140 см  
Стойка (1;7): 2 шт.  
Перемичка (2; 3) – 2шт.  
Перемичка (4) з отвором  
посередині Ø12 мм: 1 шт.  
Розкос (5; 6): 2 шт.  
Труба Ø4/Ø5: 12 шт.  
Болт М10×60: 9 шт.  
Гайка на болт: 9 шт.



## Зовнішня реклама

- білборди
- банери
- вивіски
- штендери
- брендування авто

## POS-матеріали

- каталоги
- буклети
- флаєри
- візитки
- календарі
- плакати
- брендування вікон (віжини)
- таблички для стендів
- стопери
- цінники
- тримачі для цінників
- наліпки
- воблери
- хенгери
- меню-холдери
- ролл-апи
- прапори
- ростові фігури

## Сувенірна продукція





## Регіональне представництво

\_\_\_\_\_

Ім'я

\_\_\_\_\_

Прізвище

\_\_\_\_\_

Телефон

\_\_\_\_\_

E-mail







**Видання №13**

**Група дистриб'юторських  
компаній «Стар-Буд»**

**Львів**

81137  
с. Пасіки-Зубрицькі  
вул. Дорожна, 62  
+38 (032) 242 38 41  
+38 (067) 674 71 91

**Київ**

02092  
вул. Алма-Атинська, 35А  
+38 (044) 390 99 10  
+38 (067) 225 30 90

**info@star-bud.com.ua**  
**www.star-bud.ua**

